

# Quadro

HRVATSKI



## AUDIO MICRO SYSTEM

### Upute za uporabu



**MC-110**

Prije spajanja, uporabe ili ugađanja uređaja, molimo vas da pažljivo i detaljno pročitate ovu uputu za uporabu. Spremite ovu uputu na znano mjesto kako bi ju u slučaju potrebe mogli ponovno koristiti.

## SADRŽAJ

<b>Upozorenja</b> .....	<b>1</b>
<b>Mjere predostrožnosti</b> .....	<b>2</b>
<b>Uvod</b> .....	<b>3</b>
Prva uporaba .....	3
Napajanje uređaja .....	3
Informacije o disku .....	3
Briga o diskovima .....	3
<b>Prednja ploča i priključci</b> .....	<b>4</b>
<b>Opis kontrola</b> .....	<b>5</b>
<b>Ugađanje sata</b> .....	<b>6</b>
<b>Osnovne funkcije - radio</b> .....	<b>6</b>
Osnovne operacije .....	6
Radio .....	6
<b>CD/MP3 reprodukcija</b> .....	<b>7</b>
CD/MP3 reprodukcija .....	7
Odabir zapisa .....	7
Pretraga zapisa .....	7
Modovi reprodukcije .....	7
Programiranje CD/MP3 liste za reprodukciju .....	7
<b>AUX Reprodukcija</b> .....	<b>8</b>
<b>USB reprodukcija</b> .....	<b>8</b>
<b>Održavanje</b> .....	<b>9</b>
<b>Otklanjanje problema</b> .....	<b>10</b>
<b>Tehničke specifikacije</b> .....	<b>11</b>
Izjava o sukladnosti .....	11
Priateljski odnos prema okolišu .....	11
Tehničke karakteristike uređaja .....	11

## UPOZORENJA

Uređaj ne priključujte u zidnu utičnicu s drugim električnim uređajima.

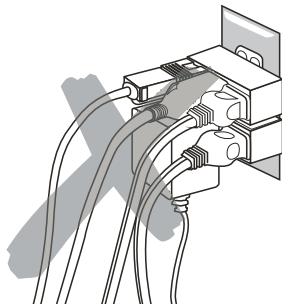

Ne otvarajte pokrov ili kućište uređaja i ne dirajte unutarnje dijelove uređaja. Za pomoć se obratite kvalificiranom serviseru.



Odspojite mrežni kabel iz utičnice kada ne koristite uređaj.

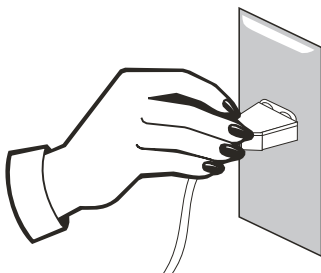

Uređaj se ne smije spajati na napajanje slabije ili jače vrijednosti od naznačenoga na natpisnoj pločici uređaja, inače može doći do oštećenja uređaja ili požara.

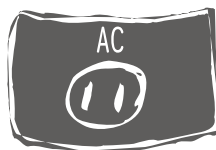

Budite oprezni s mrežnim kabelom i za vašu sigurnost pobrinite se da nije savinut, prignječen, pritisnut ili da ga se povlači. Odspojite mrežni kabel iz utičnice kada ne koristite uređaj.

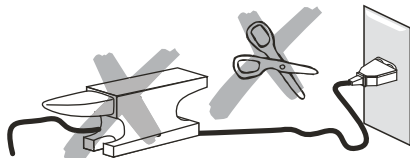

Ne stavljajte uređaj na vlažna mjesta, mjesta u kojima postoji opasnost od prskanja vode i ne stavljajte na njega predmete napunjene tekućinom kao što su npr. vaze.

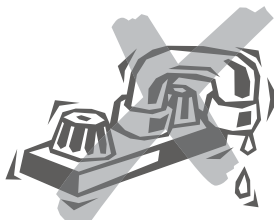

## MJERE PREDOSTROŽNOSTI



Znak munje u trokutu označava postojanje neizoliranog visokog napona unutar uređaja koji može izazvati strujni udar. Ne otvarajte i ne uklanjajte poklopac uređaja kako bi spriječili opasnost od strujnog udara.



Znak uskličnika u trokutu upozorava korisnika i treba obratiti pažnju i da se posavjetuje sa uputama za uporabu kako bi korisnik mogao ispravno koristiti i održavati uređaj.

Popunjava korisnik. Popunite donja polja serijskim brojem i modelom uređaja koji se nalazi na poleđini uređaja.

Model No. \_\_\_\_\_

Serial No. \_\_\_\_\_



### CAUTION

RISK OF ELECTRIC SHOCK  
DO NOT OPEN



CAUTION: TO REDUCE THE RISK OF ELECTRIC SHOCK, DO NOT REMOVE COVER (OR BACK). NO USER-SERVICEABLE PARTS INSIDE. REFER SERVICING TO QUALIFIED SERVICE PERSONNEL.

### Postavljanje uređaja

Ostavite barem 5cm slobodnog prostora od svih strana uređaja kako bi osigurali nesmetan protok zraka i spriječili unutarnje pregrijavanje. Ne postavljajte uređaj na mjesta kao što su:

- Nestabilne površine, te vlažna i prljava mjesta
- Mjesta izložena toplinskim izvorima ili sunčevoj svjetlosti; Na uređaj se ne smiju stavljati izvori otvorenog plamena, npr. upaljene svijeće
- Prejako pojačana jačina zvuka u slušalicama može rezultirati oštećenjem ili gubitkom sluha.



### Grmljavina

Ukoliko nakon grmljavnog vremena uređaj ne radi ispravno, odspojite mrežni kabel iz napajanja i spojite ga ponovno nakon jedne minute. Preporuka je da odspojite uređaj s napajanja za vrijeme nevremena.

### Oprez

Kako bi izbjegli oštećenja ili nepredviđene situacije, ne dozvolite da uređaj radi na mjestu izložena kiši i prekomjernoj vlazi.

### Čišćenje i održavanje

Za čišćenje uređaja koristite meku pamučnu krpu umočenu u neutralno sredstvo za čišćenje. Ne koristite deterđenti, abrazivna sredstva i sredstva koja sadrže alkohol.

### Prije premještanja

Molimo izvadite disk prije premještanja uređaja, kako bi osigurali ispravnost diska i uređaja.

### Uređaj ne izlažite kapanju ili prskanju i ne stavljajte predmete u otvore

Ako u uređaj padne sitni predmet ili se prolje tekućina ili iz njega izlazi dim, odmah isključite uređaj. Ne pokušavajte uređaj popravljati sami. Nazovite ovlaštenu servis i odnesite uređaj na popravak.

Unutar uređaja se ne nalaze dijelovi i sklopovi koji su namjenjeni za ugađanje od strane korisnika.



Uporaba optičkih instrumenata s ovim proizvodom može povećati opasnost od oštećenja vida.

Laserska zraka ovog CD reproduktora je štetna za oči, nemojte pokušavati otvarati kućište i poklopac CD-a za vrijeme rada. Prepustite popravke samo stručnim osobama.



Klasa II: Ovaj uređaj osmišljen je tako da ne zahtjeva sigurnosno uzemljenje.

### Premještanje i prijevoz uređaja

U slučaju transporta uređaja, molimo koristite originalnu ambalažu kako bi izbjegli vibracije i oštećenja uređaja.

Osobe (uključujući djecu) sa ograničenim fizičkim i mentalnim sposobnostima te osobe bez iskustva i znanja za uporabu, ne bi smjele koristiti uređaj, osim ako nisu pod nadzorom osobe odgovorne za njihovu sigurnost ili su dobile upute za sigurnu uporabu i imaju informacije o potencijalnim opasnostima.

## UVOD

## PRIPREMA ZA UPORABU

## Prva uporaba

- Pažljivo otvorite kutiju, izvadite sav pribor (upute, jamstveni list) i uklonite svu ambalažu sa uređaja i pribora. Provjerite da li je vaš Jamstveni list popunjen i ovjeren od strane prodavača. Spremite ga na znano mjesto za eventualne potrebe servisa. Pažljivo pročitajte ovu uputu i spremite ju na znano mjesto za buduće potrebe.
- Postavite uređaj na stabilnu površinu i priključite ga na napajanje prema uputama. Nemojte uklanjati i odlepljivati naljepnice i oznake sa stražnje ili donje strane uređaja.
- Pritisnite tipku za otvorenje vrata CD reproduktora. Tu se nalazi bijela kartica koja služi kao zaštita mehanizma pri transportu i proizvodnji. Uklonite ovu karticu prije uporabe uređaja.

## Napajanje uređaja

## Priklučenje na napajanje

1. Uređaj koristi AC izmjenično napajanje, 230V, 50Hz. Za detalje i točan nazivni napon, provjerite naljepnicu sa donje strane uređaja. Ukoliko uređaj ima preklopku za "Dual voltage", prije priključenja obavezno provjerite položaj preklopke koja se nalazi sa stražnje strane uređaja (opcija-ne svi modeli). Ukoliko imate ikakve dvojbe oko priključenja uređaja ili napajanja, kontaktirajte vašeg prodavača ili ovlašteni servis.
2. Priključite kabel napajanja uređaja na ispravnu utičnicu.
3. Kako bi isključili uređaj u potpunosti, odspojite kabel napajanja iz zidne utičnice. Preporuka je da odspojite kabel napajanja iz zidne utičnice za vrijeme grmljavinskog nevremena.

## Baterijsko napajanje

1. Otvorite pretinac za baterije i umetnite šest alkalnih baterija tipa LR14, UM-2 ili C-tipa, pazeći na polaritet kao što je označeno sa "+" i "-" simbolima unutar pretinca.

Baterije sadrži kemijske tvari, pa ih treba pravilno zbrinuti nakon uporabe. Neispravna uporaba baterija može izazvati curenje elektrolita, te može doći do oštećenja pretinca za baterije ili uređaja ili može uzrokovati zagrijavanje i rasprskavanje baterije. Stoga:

- Nemojte miješati različite vrste baterija, npr. alkalne sa Ugljik-cink vrstom. Koristite samo baterije iste vrste i napunjenosti.
- Prilikom umetanja novih baterija, nemojte miješati stare baterije novima.
- Izvadite baterije ako se uređaj neće koristiti dulje vrijeme.

## Informacije o disku

## Briga o diskovima

Info o disku	CD
Metoda dekodiranja	DIGITAL
Kapacitet	650MB = 74min
Veličina diska	12cm / 8cm
Horizont. rezol.	-
Podnaslovi	-
Audio kanali	-
Oznaka	

CD diskovi sadrže visoku gustoću komprimiranih podataka te se s njima treba pravilno rukovati.

- Uhvatite disk prstima i držite ga za rubove ili za otvor u središtu diska. Ne dirajte površinu diska.
- Nemojte savijati i pritiskati diskove. Ne izlažite ih sunčevoj svjetlosti ili toplinskim izvorima.
- Diskove pohranite u kutijama vertikalno i u suhom stanju. Sprječite izloženost:
  - direktnom sunčevom svjetlu
  - uređajima koji ispuštaju toplinu
  - previsokoj vlazi
- Površinu diska čistite mekom i suhom krpom. Obrišite površinu diska nježnim potezima od središta prema rubu.
- Nemojte koristiti sredstva poput benzina, alkohola ili komercijalnih sredstava za čišćenje. Oni mogu nepovratno oštetiti površinu diska.



## PREDNJA PLOČA I PRIKLJUČCI

1

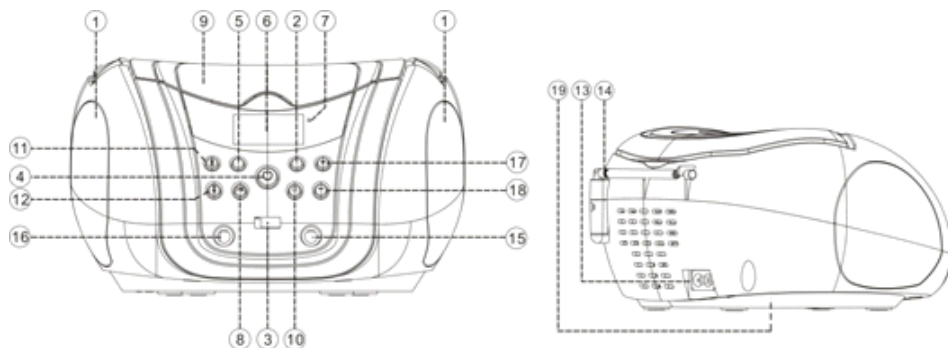

- |  |  |
|--|--|
| 1. LIJEVI I DESNI ZVUCNIK                  | 10. TIPKA STOP                                 |
| 2. TIPKA<br>PONAVLJANJE/VRIJEME/PROGRAM    | 11. TIPKA ZA ODABIR SLJEDECEG<br>AUDIO ZAPISA  |
| 3. USB ULAZ                                | 12. TIPKA ZA ODABIR<br>PRETHODNOG AUDIO ZAPISA |
| 4. TIPKA ZA<br>UKLJUCENJE/ISKLJUCENJE      | 13. AC PRIKLJUCAK KABELA ZA<br>NAPAJANJE       |
| 5. ODABIR FUNKCIJE                         | 14. FM ANTENA                                  |
| 6. LCD ZASLON                              | 15. AUX PRIKLJUCAK                             |
| 7. OZNAKA STANDBY (STANJE<br>PRIPRAVNOSTI) | 16. PRIKLJUCAK ZA SLUŠALICE                    |
| 8. TIPKA REPRODUKCIJA<br>ZVUKA/PAUZA/TU+   | 17. TIPKA ZA POJACAVANJE<br>ZVUKA              |
| 9. CD PRETINAC                             | 18. TIPKA ZA UTIŠAVANJE ZVUKA                  |
|  | 19. POKLOPAC PRETINCA ZA<br>BATERIJE           |

## OPIS KONTROLA

**Gornja i prednja strana (Vidi 1 )****1. LIJEVI I DESNI ZVUČNIK****2.TIPKA****PONAVLJANJE/VRIJEME/PROGRAM**

- Ponavljanje zapisa u CD/MP3/USB načinu rada.
- Načini reprodukcije : Normal (normalna reprodukcija)
- >Repeat 1(ponovi zapis) -> Repeat all (ponovi sve zapise)
- > Repeat 1 folder (ponovi1 mapu zapisa) ->normal .
- U standby načinu (stanje pripravnosti) namješta se vrijeme uređaja.
- Programiranje i pregled programiranih rednih brojeva audio zapisa.
- Dok uređaj radi, pritisnite ovu tipku u CD/MP3/USB/RADIO načinu rada za programiranje.

**3.USB ULAZ**

- Za reprodukciju MP3 audio zapisa s vašeg USB uređaja.

**4.TIPKA UKLJUČENJE/ISKLJUČENJE**

- Pritisnite za uključenje uređaja.

**5. ODABIR FUNKCIJE**

- Odabir izvora zvuka CD/USB/(AUX) /RADIO/ BLUETOOTH.

**6.LCD ZASLON**

- Prikazuje FM frekvenciju.
- Prikazuje broj audio zapisa.

**7. OZNAKA STANDBY****8.TIPKA REPRODUKCIJA ZVUKA/PAUZA/TU+**

- Pokretanje ili pauziranje reprodukcije zvuka u MP3/CD/USB načinu rada.
- U radio načinu rada pritisnite i držite ovu tipku za automatsku pretragu radio stanica; pritisnite za odabir sljedeće stanice.

**9.CD PRETINAC**

- Pritisnite za otvaranje/zatvaranje CD pretinca.

**10. TIPKA STOP**

- cancel preset program

**11. TIPKA ZA ODABIR SLJEDEĆEG AUDIO ZAPISA**

- Postavljanje vremena u stanby načinu rada.
- Pritisnite i držite dulje od 1.5 sek za ubrzano pretraživanje unaprijed unutar zapisa.
- U radio načinu rada pritiskom na tipku NEXT pretražuju se gornje frekvencije.

**12. TIPKA ZA ODABIR PRETHODNOG AUDIO ZAPISA**

- Postavljanje vremena u stanby načinu rada.
- Pritisnite i držite dulje od 1.5 sek za ubrzano pretraživanje unazad unutar zapisa.
- U radio načinu rada pritiskom na tipku BACK pretražuju se donje frekvencije.

**13.AC PRIKLJUČAK KABELA ZA NAPAJANJE**

- Ulaz za kabel za napajanje

**14.FM ANTENA**

- Za poboljšanje FM prijema.

**15.AUX PRIKLJUČAK**

- Pritisnite tipku FUNC. i odaberite AUX. Za reprodukciju zvuka s MP3, discman i Walkman uređaja. Koristite kada nema CD diska u uređaju.

NAPOMENA: Molimo izvadite CD disk.

**16.PRIKLJUČK ZA SLUŠALICE**

- 3.5 mm stereo priključak za slušalice.

**17. TIPKA ZA POJAČAVANJE ZVUKA****18. TIPKA ZA UTIŠAVANJE ZVUKA****19.POKLOPAC PRETINCA ZA BATERIJE**

- Za otvaranje pretinca za baterije

## UGAĐANJE SATA

## SAT

## UGAĐANJE SATA

Za postavljanje vremena na uređaju:

1. Prikjučite uređaj na AC napajanje (Uređaj mora biti u stanju pripravnosti (Standby))
2. Pritisnite tipku PONA VLJANJE/VRIJEME/PROGRAM za odabir funkcije namještanja vremena. Na LED zaslonu vrijeme će treperiti.
3. Pritisnite tipke BACK (prethodni audio zapis) ili NEXT (sljedeći audio zapis) za odabir prikaza vremena (12h ili 24h prikaz).
4. Nakon namještanja vremena pritisnite tipku PONA VLJANJE/VRIJEME/PROGRAM za potvrdu.
5. Nakon toga možete namjestiti sate i minute na jednak način kao što je opisano u koracima 3.-4.
6. Nakon što ste namjestili vrijeme na uređaju, pritisnite i držite tipku PONA VLJANJE/VRIJEME/PROGRAM kako bi sat automatski radio, na jednak način kao što je opisano u koracima 3.-4.

## OSNOVNE FUNKCIJE - RADIO

Radio prijem

1. Pritisnite tipku FUNCTION za odabir "RADIO" načina rada

2. Za odabir željene radio stanice koristite tipke BACK (prethodni zapis) ili NEXT (sljedeći zapis).  
Ručno ugađanje: Pritisnite tipku BACK (prethodni zapis) ili NEXT (sljedeći zapis) i zatim otpustite unutar 1 sek.

Automatsko ugađanje: tipku Play/Pause (reprodukcija zvuka/pauza) za odabir automatske pretrage radio stanica.

Spremanje radio stanica:(Moguće je spremiti najviše 30 radio stanica)

- (1) Pritisnite tipku BACK (prethodni zapis) ili NEXT (sljedeći zapis) za odabir željene radio stanice.
  - (2) Pritisnite tipku PROGRAM jedan put i broj memorijskog mjesta bit će iskazan na zaslonu.
  - (3) Pritisnite tipku TU+ za odabir broja za željenu radio stanicu.
  - (4) Pritisnite tipku PROGRAM za spremanje radio stanice.
  - (5) Ponovite korake (1) do (4) za pohranu ostalih radio stanica.
3. Nakon što ste pohranili radio stanice, pritisnite TU+ za emitiranje odabrane frekvencije.
  4. Pritisnite [VOL-] ili [VOL +] za namještanje glasnoće zvuka.
  5. Izvucite FM antenu na punu dužinu za bolji FM prijem.
  6. Isključite radio pritiskom na tipku FUNCTION. Odaberite bilo koji drugi način rada ili pritisnite tipku za uključivanje/isključivanje kako biste ugasilili uređaj.
  7. Spremljene radio stanice bit će pohranjene iako je uređaj isključen i uključen

## CD/MP3 REPRODUKTOR

### CD/MP3 REPRODUKCIJA

(1) Pritisnite tipku PROGRAM dok je uređaj u STOP načinu rada.

Simbol PRG i P01 će početi treptati. To je znak korisniku da unese prvi zapis u popis za reprodukciju.

(2) Odaberite željene zapise koristeći tipke [NEXT] ili [BACK].

Kada završite, na zaslonu će biti prikazan odabrani zapis.

(3) Nakon odabira željenog zapisa, pritisnite tipku [PROGRAM] još jednom kako biste ga pohranili u memoriju. Maksimalno je moguće programirati 99 MP3 zapisa i 20 CD zapisa.

Ponovite korake (2) do (3) za ostale zapise.

(4) Ako pritisnete tipku [STOP] tijekom programiranja, odabrani zapisi bit će pohranjeni u memoriji i uređaj će se vratiti u STOP način rada (stalan način reproduciranja zvuka/Continuous Play mode)

(5) Ako pritisnete tipku [PLAY] tijekom programiranja, uređaj će započeti s reprodukcijom zvuka.

Audio reprodukcija će početi od zapisa P01.

Brisanje Programa

Pratite sljedeće korake za brisanje Programa:

- Tijekom audio reprodukcije, pritisnite tipku STOP dva puta.
- Otvorite CD pretinac.
- Odaberite drugi način rada.

### AUX REPRODUKCIJA

Ovaj uređaj MC-110 uključuje AUX ulazni priključak što omogućuje povezivanje s vanjskim audio uređajima kao što su MP3, Discman ili Walkman uređaji.

1.. Priključite vaš vanjski uređaj na AUX ulazni priključak.

2. Postavite funkciju na AUX. Pustite glazbu s vašeg audio uređaja i zvuk će se reproducirati kroz zvučnike. Prilagodite razinu zvuka vašim željama

Napomena, kroz tipke MC-110 uređaja nije moguće kontrolirati vanjski audio uređaj. Svim funkcija mora se upravljati kroz vanjski audio uređaj.

## CD/MP3 REPRODUKTOR (nastavak)

Ovaj uređaj MC-110 Micro system može reproducirati Audio Diskove, MP3 i CD-R. Nemojte reproducirati CD-ROM, CDI, VCD, DVD ili Computer CD diskove.

1. Pritisnite tipku Function i odaberite CD način rada.
  2. Pritisnite tipku za otvaranje CD pretinca kako biste ga otvorili.
  3. Umetnite MP3/CD ili CD-R disk s otisnutom stranom okrenutom prema gore i nježno zatvorite CD pretinac.
  4. Pritisnite tipku Play/Pauza za pokretanje reprodukcije zvuka.
  5. Pritisnite tipku Pauza u bilo kojem trenutku.
  6. Pritisnite tipku Play za nastavak reprodukcije zvuka.
  6. Pritisnite tipku STOP za zaustavljanje reprodukcije zvuka.
- Napomena:* CD/MP3 reprodukcija također će prestati kada:
- Otvorite CD pretinac;
  - Odaberete Radio način rada;
  - CD/MP3 dođe do kraja.

Odabir zapisa.

Tijekom audio reprodukcije, tipkama Back ili Next možete odabrati određeni zapis.

Ako ste odabrali zapis dok je uređaj u stop ili pauziranom načinu, pritisnite tipku play za početak reprodukcije zvuka.

Pritisnite tipku next (sljedeći zapis) kratko za odabir sljedećeg zapisa ili pritisnite uzastopno dok se broj željenog zapisa ne pojavi na zaslonu.

Pritisnite tipku back (prethodni zapis) kratko za povratak na početak trenutnog zapisa.

Pritisnite tipku Back dva puta za odabir prethodnog zapisa.

Pretraga zapisa

1. Pritisnite i držite tipku back ili next. Reprodukcija će se ubrzati.
  2. Kada prepoznate dio zapisa koji želite reproducirati, Načini reprodukcije zvuka: normalan, ponavljanje, slučajan.
- Normalan (normal): Zapisi se reproduciraju normalnim poretkom.  
 Ponavljanje 1 (Repeat 1): Trenutni zapis se neprestano ponavlja.  
 Ponavljanje svih (Repeat all): Svi zapisi se ponavljaju.  
 Ponavljanje albuma (Repeat album): Zapisi u istoj mapi se ponavljaju.

## USB REPRODUKCIJA

USB Audio funkcije

1. Odaberite USB funkciju za odabir USB načina rada.
2. Pritisnite NEXT ili BACK za odabir sljedećeg ili prethodnog zapisa.
3. Moguće je programirati do 99 zapisa u MP3 formatu.
4. Načini reprodukcije: postoji 4 različita načina reprodukcije: Normal->Repeat 1-> Repeat all  
-> Repeat album->
5. Moguće je učitati maksimalno 99 mapa s USB uređaja.
6. Maksimalan broj datoteka podržanih u jednoj mapi: 999
7. Maksimalan podržani kapacitet: 32GB

*Napomena:* Uređaj ne podržava vanjski HDD.

## ODRŽAVANJE

## ODRŽAVANJE I ČIŠĆENJE

- Smjestite uređaj na čvrstu i stabilnu podlogu.
- Nemojte izlagati uređaj ili baterije ili CD diskove prevelikoj vlazi, direktnom sunčevom svjetlu, prašini ili izvoru topline.
- Nemojte prekrivati uređaj. Osigurajte propisnu ventilaciju uređaja tako da osigurate minimalnu udaljenost od 15cm od objekata ili stranica namještaja.
- Mehanički dijelovi i mehanizmi podmazani su posebnom masti i nije ih potrebno podmazivati ili uljiti od strane korisnika.
- Za čišćenje uređaja koristite mekanu i suhu krpu. Za čišćenje nemojte upotrebljavati alkohol, benzin ili abrazivna sredstva jer to može oštetiti uređaj.



## CD REPRODUKTOR

- Nemojte dodirivati lasersku leću CD reproduktora.
- Nagla promjena temperature ili vlage, kao što je donošenje uređaja iz hladnog u topli i vlažan prostor može uzrokovati zamagljene leće i nemogućnost čitanja CD diskova. Tada, nemojte brisati leću, već pričekajte pola sata da kondenzirana vlaga na leći ispari sama.
- Uvijek držite pretinac CD disk zatvorenim. Na taj način će te spriječiti ulazak prašine i prljavštine u mehanizam CD reproduktora i zaprljanje leće.
- Za brisanje CD pretinca koristite mekanu i suhu krpu.
- Nemojte pisati po CD disku ili ljepljivi nalepnice na njegovu površinu

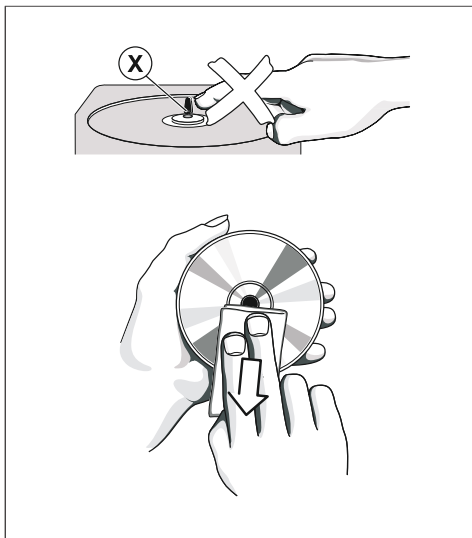

## informacije o čuvanju okoliša

Mi smo učinili najveći mogući napor kako bi smanjili volumen pakiranja vašeg proizvoda. Ambalažu i pakiranje lako je razdvojiti u 3 glavne grupe materijala: karton, papir i stiropor.

Vaš uređaj se sastoji od materijala koji se mogu reciklirati ako ga rastavi specijalizirana tvrtka.

Molimo poštujujte lokalne propise o odlaganju ambalaže, starih baterija i stare opreme.

## OTKLANJANJE PROBLEMA

Ako se tijekom uporabe uređaja pojave problemi, pogledajte ova objašnjenja za pomoć prije nego potražite savjet ovlaštenog servisa.

Simptom	Mogući uzrok	Rješenje
<b>Radio</b>		
Šum ili izobličenje zvuka na FM radio postajama.	Radio postaja nije pravilno podešena	Pravilno potražite FM ili AM radio postaje kao što je navedeno u uputa.
	FM: antena nije dobro usmjerena ili izvučena.	Izvučite FM antenu
FM STEREO pokazivač ne svijetli	Prijam FM stanice nije dovoljno kvalitetan za stereo prijam	Pomaknite prekidač za izbor frekve. pojasa na FM STEREO
	Radio postaje ima mono zvuk	Izaberite neku drugu FM radio post.
FM Radio nema zvuka	Sistem nije postavljen na RADIO mod	Pritisnite tipku FUNC i odaberite RADIO mod
	Jačina zvuka je na minimumu	Ugodite jačinu zvuka
<b>CD reprodukcija</b>		
CD reproduktor ne radi	Sistem nije postavljen na CD	Pritisnite tipku FUNC i odaberite CD
	CD nije umetnut ili nije umetnut pravilno	Umetnite CD disk tako da je štampana strana prema gore
CD preskače kod reprodukcije	Disk je prljav ili ogreben	Očistite disk ili uporabite drugi disk
<b>MP3 reprodukcija</b>		
MP3 reproduktor ne radi	Sistem nije postavljen na CD	Pomaknite prekidač za izbor na CD
	MP3 disk nije umetnut ili nije umetnut pravilno	Umetnite CD disk tako da je štampana strana prema gore
CD preskače kod reprodukcije	Disk je prljav ili ogreben	Očistite disk ili uporabite drugi disk
<b>Općenito</b>		
Nema zvuka	Jačina zvuka je na minimumu	Ugodite jačinu zvuka
	Kabel napajanja je odspojen	Priključite kabel napajanja na ispravnu utičnicu napajanja
	Baterije su istrošene	Zamijenite baterije
LCD Zaslon ne radi Uređaj ne reagira na pritiskanje tipki	Elektrostatičko pražnjenje je "blokiral" rad uređaja	Odspojite uređaj sa napajanja i ponovno ga priključite nakon nekoliko sekundi

## TEHNIČKE SPECIFIKACIJE

Quadro ne prihvaća nikakvu odgovornost za štete koje bi bile posljedica pogrešne uporabe uređaja ili njegovih nestručnih popravaka. Quadro pridržava pravo izmjene uređaja i/ili njegovih karakteristika bez prethodne najave.

## Izjava o sukladnosti

Ovaj uređaj proizveden je u skladu sa važećim Europskim normama o sigurnosti (LVD Directive 2014/35/EU), elektromagnetskoj kompatibilnosti (EMC Directive 2014/30/EU), ERP Direktivi (2009/125/EU) i WEEE i RoHS Direktivi (2012/19/EU i 2011/65/EU).



U skladu s Pravilnikom o elektroničkoj opremi namjenjenoj za uporabu unutar određenih naponskih granica i Pravilnikom o elektromagnetskoj kompatibilnosti dodatne informacije i Izjave o sukladnosti možete pronaći na internet stranici: [www.inem.hr](http://www.inem.hr)

## Prijateljski odnos prema okolišu

Prema Pravilniku o Gospodarenju otpadnim električnim i elektroničkim uređajima i opremom (N.N.44/14 i EU Direktiva: 2012/19/EU) za proizvode uz koji je prikazan znak prekržižene kante za otpatke, skrećemo pozornost da se taj proizvod ne smije tretirati kao standardni kućni otpad. Ispravnim postupanjem, zbrinjavanjem i recikliranjem proizvoda, sprječavate potencijalne negativne posljedice na ljudsko zdravlje i okoliš, koji mogu nastati zbog neadekvatnoga zbrinjavanja ili bacanja ovog proizvoda. Za više informacija o recikliranju i zbrinjavanju ovog proizvoda, molim kontaktirajte vaš lokalni ured za zbrinjavanje opasnog otpada ili vašu trgovinu.



## TEHNIČKE SPECIFIKACIJE

## Radio Sekcija

Frekventni pojas -----	FM: 87,5 – 108,0 MHz
Sistem prijama -----	PLL Digital
FM Memorija programa -----	30 memorija

## CD / MP3 Reprodukotor

Sistem reprodukcije -----	Top CD / CD-RW / CD-R mehanizam
Programirana reprodukcija -----	20 Zapisa (CD) / 99 Zapisa (MP3)
Ulaz za vanjske medije -----	USB, max 500mA punjenje vanjskog uređaja

## Audio Sekcija

Audio izlaz-----	max. 2 x 1.5W RMS
Impedancija lušalica-----	4~32 Ohm

## Općenito

Napajanje -----	AC 230V ~ 50Hz
Snaga -----	13,5 W
Dimenzije (mm) (Aprox) -----	200(š) x 200(d) x 117(v)
Radna temperatura-----	+5°C - +35°C

## OPREMA:

Upute za uporabu -----	1 kom.
Jamstveni list i Jamstvena izjava -----	1 kom.

Dizajn i specifikacije podložne su promjenama bez prethodne najave.

**Quadro**  
[www.quadro-electronics.com](http://www.quadro-electronics.com)