

Quadro

PERILICA SUĐA

Upute za uporabu



CE

DW-E4535

Hrvatski

SADRŽAJ

Upoznavanje s uređajem	2
• Tehničke specifikacije	4
Preporuke i mjere sigurnosti	4
• Odlaganje otpada	4
• Sigurnosne informacije	5
• Preporuke	7
• Neprikladni predmeti za pranje u perilici	8
Instalacija perilice za suđe	8
• Odabir mjesta za perilicu	8
• Priključivanje vode	9
• Cijev za dovod vode	9
• Cijev za odvod vode	10
• Priključivanje perilice na napajanje	10
• Ugradnja perilice	11
• Prije prve uporabe perilice	13
Priprema perilice za uporabu	13
• Kvaliteta (tvrdoća) vode	13
• Punjenje perilice sa soli za omekšavanje	13
• Testna traka za tvrdoću vode	14
• Regulacija potrošnje soli	15
• Korištenje deterdženta	16
• Punjenje odjeljka praškom za pranje ili tabletama	16
• Korištenje različitih prašaka za pranje ili tableta	16
• Punjenje perilice sredstvom za ispiranje	17
Punjenje perilice suđem	18
• Gornja košara	18
• Punjenje košara	19
• Testni podaci	20
Opis programa pranja	21
Uključenje perilice i odabir programa pranja	22
• Uključivanje perilice	22
• Praćenje programa	22
• Promjena programa pranja	22
• Promjena programa uz otkazivanje trenutnog programa pranja	23
• Isključivanje perilice	23
Čišćenje i održavanje	24
• Filteri	24
• Rasršivači vode (mlaznice)	25
• Filter na cijevi za dovod vode	25
Kodovi grešaka s rješenjima	26
Praktične i korisne informacije	28
Info list i Energetska učinkovitost	29

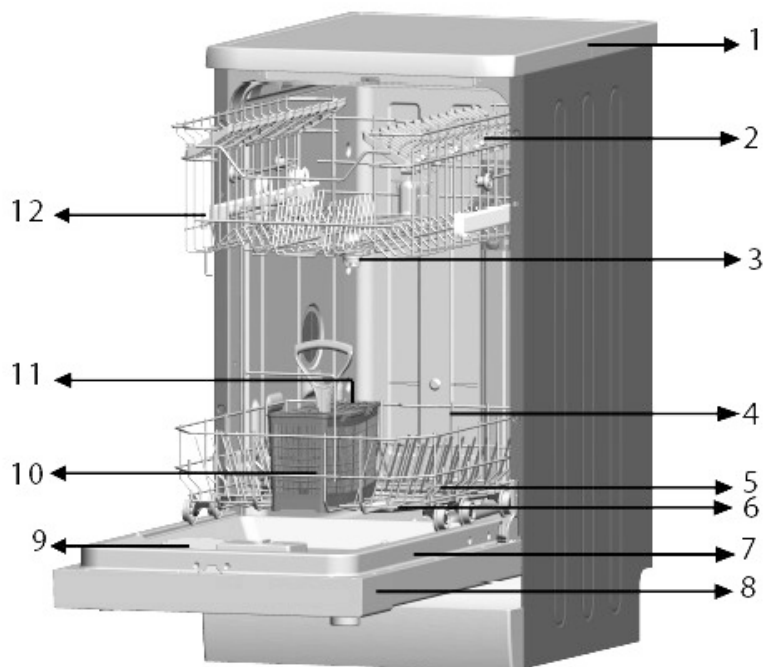

- | | |
|--------------------------------------|--|
| 1. Gornja ploča | 7. Natpisna pločica |
| 2. Gornja košara sa stalcima | 8. Kontrolna ploča |
| 3. Gornji raspršivač vode (mlaznice) | 9. Posuda za deterđent i sredstvo za ispiranje |
| 4. Donja košara | 10. Košara za pribor za jelo |
| 5. Donji raspršivač vode (mlaznice) | 11. Raspršivač soli |
| 6. Filteri | 12. Vodilice za pomicanje gornje košare |

Tehničke karakteristike

Kapacitet	10 setova suđa
Visina	845 mm
Visina (bez gornjeg pokrova)	815 mm
Širina	450 mm
Dubina	598 mm
Neto Težina	40 kg
Napon	220-240 V, 50 Hz
Maksimalna Snaga	1900 W
Snaga grijanja	1800 W
Snaga dovoda	100 W
Snaga odvoda	30 W
Pritisak vode	0.03 MPa (0,3 bar)-1 Mpa (10 bar)
Struja	10A

- Proizvođač ima pravo promjene dizajna i tehničkih karakteristika uređaja bez prethodne najave.

SIGURNOSNE INFORMACIJE I PREPORUKE**Odlaganje otpada / Recikliranje**

- Ambalaža kao i prateći papirnati materijali uz perilicu proizvedeni su od recikliranog papira.
- Plastični dijelovi označeni su internacionalnim skraćenicama: (>PE<, >PS<, >POM<, >PP<,)
- Kartonski dijelovi proizvedeni od recikliranog papira i kao takve potrebno ih je odlagati u za to predviđene spremnike za recikliranje.

Prema Pravilniku o Gospodarenju otpadnim električnim i elektroničkim uređajima i opremom (N.N. br. 74 od 18.07.07.) i EU Directive: 2002/96/EC i 2012/19/EU za proizvode uz koji je prikazan znak prekrižene kante za  otpatke, skrećemo pozornost da se taj proizvod ne smije tretirati kao standardni kućni otpad. Ispravnim postupanjem, zbrinjavanjem i recikliranjem proizvoda, sprječavate potencijalne negativne posljedice na ljudsko zdravlje i okoliš, koji mogu nastati zbog neadekvatnoga zbrinjavanja ili bacanja ovog proizvoda. Za više informacija o recikliranju i zbrinjavanju ovog proizvoda, molim kontaktirajte vaš lokalni ured za zbrinjavanje opasnog otpada ili vašu trgovinu gdje ste kupili proizvod.

EZ Izjava o sukladnosti

Ovaj uređaj proizveden je u skladu sa važećim  Europskim normama o električnoj sigurnosti (LVD Directive 2006/95/EC) i elektromagnetskoj kompatibilnosti (EMC Directive 2004/108/EC), ErP i Eko Dizajn Direktivi 2009/125/EC, Regulation 1016/2010, Direktivi 2010/30/EU, Regulation 2010/1059 i RoHS 2011/65/EU Direktivi.

U skladu s Pravilnikom o elektroničkoj opremi namjenjenoj za uporabu unutar određenih naponskih granica i Pravilnikom o elektromagnetskoj kompatibilnosti dodatne informacije i EZ Izjavu o sukladnosti možete pronaći na internet stranici: www.inem.hr

SIGURNOSNE INFORMACIJE

- Prije priključivanja i uporabe perilice provjerite da li na njoj postoje ikakva mehanička oštećenja. Ukoliko primjetite oštećenja obratite se ovlaštenom servisu.
- Uklonite ambalažu kao što je navedeno i odložite u skadu s zakonom o zbrinjavanju takve vrste otpada.

Prilikom instalacije perilice obratite pažnju na slijedeće:

- Odaberite stabilnu i sigurnu podlogu na koju ćete staviti perilicu.
- Instalaciju i povezivanje perilice na odvod i dovod vode napravite u skladu s navedenim uputama i prema sigurnosnim standardima.
- Instalaciju i popravak perilice provjerite samo ovlaštenom servisnom osoblju.
- U slučaju popravka perilice koristite samo originalne rezervne dijelove.
- Prije instalacije provjerite da li je perilica odspojena sa napajanja.
- Sva povezivanja na napajanje trebaju biti u skladu s vrijednostima navedenima na natpisnoj pločici uređaja.
- Posebnu pažnju obratite da kabel na napajanje ni na kojem mjestu nije prignječen perilicom.

- Ne koristite produžne kablove ili višestruke utičnice prilikom spajanja perilice na napajanje. Nakon instalacije perilice morate biti u mogućnosti na jednostavan način pristupiti kabele za napajanje kao i utičnici.
- Prije prvog pranja stavite u pogon praznu perilicu.

Svakodnevna uporaba

- Ovaj uređaj namjenjen je samo za kućnu uporabu i ne može se koristiti u druge svrhe. Uporabom uređaja u komercijalne svrhe gubite prava na jamstvo.
- Ne sjedajte na perilicu i ne naslanjajte se na otvorena vrata perilice.
- Nikada ne upotrebljavajte deterdžente i sredstva za ispiranje koja nisu specijalno proizvedena za perilice suđa. U slučaju kvara uzrokovanog uporabom drugih od spomenutih sredstava gubite prava na jamstvo.
- Voda smještena u odjeljku za pranje nije za piće.
- Ne stavljajte u odjeljak za pranje nikakva kemijska otapala.
- Ukoliko perete plastične posude uvjerite se da su termički otporni i namjenjeni za pranje u perilici suđa.
- Ovaj uređaj mogu koristiti djeca od 8 godina i starija i osobe sa smanjenim fizičkim, osjetilnim ili mentalnim sposobnostima ili osobe koje imaju nedostatak iskustva i znanja, samo ako su pod nadzorom odgovorne osobe ili ako ih je ona uputila u korištenje aparata na siguran način i tako da razumiju opasnosti kojima su izloženi za vrijeme rada uređaja. Djeca se ne smiju igrati s aparatom. Čišćenje i održavanje ne smiju vršiti djeca bez nadzora.
- Ne perite predmete i suđe u perilici koji nisu namjenjeni za takvu vrstu pranja. Pripazite da su košare za suđe napunjene u skladu s uputama (da nisu pretrpane suđem). Ogrebotine ili oštećenja na unutanjim stijenkama perilice uzrokovana neprikladnom uporabom i punjenjem košara za suđe ne podliježu jamstvu.
- Za vrijeme rada perilice ne otvarajte vrata jer postoji opasnost od istjecanja i prskanja vruće vode koja mogu izazvati opekline.
- Ne ostavljajte vrata perilice otvorena.
- Noževe i druge oštre predmete smjestite u košare na takav

način da oštricom budu okrenuti prema dolje.

- Ukoliko primjetite da je kabel napajanja oštećen, nemojte koristiti uređaj. kako bi spriječili opasnost od strujnog udara ili drugih ozljeda, kontaktirajte ovlaštenu servis i stručnu tehničku osobu za zamjenu kabela napajanja.
- Osobe (uključujući djecu) sa ograničenim fizičkim i mentalnim sposobnostima te osobe bez iskustva i znanja za uporabu, ne bi smjele koristiti uređaj, osim ako nisu pod nadzorom osobe odgovorne za njihovu sigurnost i da su od nje dobile sve upute za sigurnu porabu uređaja, te su upoznate sa svim opasnostima koje im prijete za vrijeme rada i uporabe uređaja.

Sigurnost djece

- Ambalažu u kojoj je bio zapakiran uređaj odložite na mjesto koje je van dohvata djece.
- Ne dozvolite djeci da se igraju perilicom za suđe.
- Držite djecu podalje od deterdženata i sredstava za ispiranje.
- Držite djecu podalje od otvorene perilice suđa jer još uvijek može biti ostataka kemikalija za čišćenje unutar uređaja.
- Ukoliko posjedujete staru perilicu zbog dječje sigurnosti kako bi uklonili opasnost da se dijete može zaključati unutar prostora perilice, otklonite sve kablove napajanja iz perilice te osigurajte da brava na vratima perilice nije u funkciji.

U slučaju kvara perilice

- Svaki kvar perilice trebao bi biti popravljen od strane ovlaštenog serviser. U slučaju samostalnog popravljavanja gubite prava na jamstvo.
- Prije bilo kakvih popravaka provjerite da li ste odspojili uređaj s napajanja. Isključite perilicu, odspojite utikač iz utičnice i zatvorite dovod vode.

Preporuke

- Za uštedu električne energije i vode, prije stavljanja suđa u perilicu uklonite ostake hrane.
- Program pretpranja koristite samo ukoliko je pretpranje suđa neophodno.
- Suđe kao što su zdjele, čaše ili dublje posude smjestite u perilicu na način da su okrenute prema dolje.

- Ne stavljajte u perilicu suđe koje nije predviđeno za takvu vrstu pranja.

Predmeti neprikladni za pranje u perilici:

- Pepeljare, stalci za svjeće, predmeti koji su ispolirani ili oslikani, predmeti od željeza;
- Vilice, žlice i noževi sa drškama od drveta, bjelokosti ili sedefa; ljepljeni pribor ili pribor isprljan abrazivnim sredstvima, kiselinama ili kemikalijama.
- Plastični predmeti koji nisu termički otporni, bakreni predmeti i predmeti koji su emajlirani.
- Aluminijski predmeti, predmeti od srebra (ukoliko ih perete u perilici mogu izgubiti prirodnu boju i potamniti).
- Određene vrste čaša koje su izrađene od osjetljivijeg stakla, porculan ukrašen ornamentalnim uzorcima koji u slučaju pranja u perilici izbljede već nakon prvog pranja, određene vrste kristala koje tijekom vremena mogu izgubiti prozornost, određene vrste pribora za jelo koji nije termički otporan, kristalne čaše, daske za rezanje, predmeti od sintetičkog vlakna
- Upijajući predmeti kao što su spužve ili kuhinjske krpe

Upozorenje: Ukoliko kupujete novo suđe provjerite da li je predviđeno za pranje u perilici.

INSTALACIJA PERILICE ZA SUĐE

Smještaj perilice

- Odaberite prostor i mjesto na kojem ćete na jednostavan način moći stavljati i vaditi suđe iz perilice (osigurajte mjesto na kojem ćete u potpunosti moći otvoriti vrata perilice i izvući košare za suđe).
- Ne stavljajte perilicu u prostor gdje postoji mogućnost od pada temperature ispod 0°C.
- Prije smještaja perilice odvojite svu ambalažu u skladu s uputama navedenim na pakiranju.
- Smjestite perilicu u blizinu dovoda vode.
- Ne pomičite perilicu na način da ju držite za ručku vrata ili gornju ploču.

- Ostavite dovoljno prostora sa svih strana perilici kako bi je mogli lagano pomicati naprijed i nazad prilikom čišćenja.
- Cijevi za dovod i odvod vode i kabel za napajanje postavite na takav način da nisu savinute i ničim prignječne.
- Pomoću nivelirajućih nogica ugodite perilicu na način da čvrsto i stabilno stoji na podlozi. Na taj način osiguravate i pravilno otvaranje / zatvaranje vrata perilice.
- Ukoliko ne možete pravilno zatvoriti vrata, provjerite da li je perilica stabilna. Ukoliko nije ugodite ju pomoću nivelirajućih nogica.

Priključenje perilice na dovod vode

Provjerite da li su vodovodne cijevi prikladne za dovod vode i instalaciju perilice. Preporučujemo uporabu filtera na dovodu vode kako bi spriječili eventualna oštećenja perilice uzrokovana prijavštinom poput pijeska, zemlje, hrđe i sl.

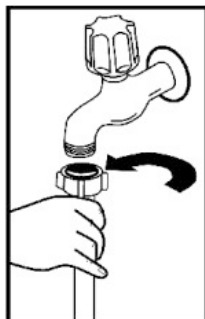

Cijev za dovod vode

Preporučujemo uporabu cijeva za dovod vode koje ste dobili sa perilicom; nemojte koristiti crijevo za dovod vode od stare perilice. Ukoliko spajate perilicu na dovod vode koji niste koristili duži period vremena, prije spajanje pustite vodu. Crijevo za dovod vode spojite direktno na priključak. Preporučeni pritisak na priključku je od minimalnih 0.03 MPa do maksimalnih 1 MPa. Ukoliko je pritisak vode veći od 1 Mpa potrebno je između crijeva i priključka postaviti sigurnosni ventil koji se otvara na povišeni pritisak (pretlačni ventil).

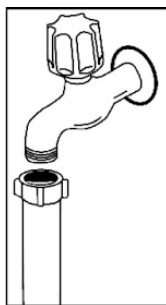
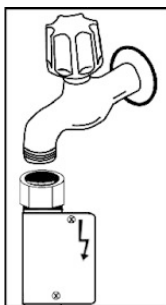

Nakon priključka otvorite dovod vode i provjerite tvrdoću vode.

Radi sigurnosti perilice nakon svakog pranja preporučljivo je da zatvorite dovod vode.

Napomena (opcija): Neki modeli imaju "AQUA STOP" priključak. Dovodna cijev s "AQUA STOP" priključkom sadrži crijevo s

dvostrukim stjenkama. Takav sistem sprječava nekontrolirano izlivanje vode, ukoliko dođe do prsnuća crijeva iza priključka na slavinu do ulaza u perilicu. Sistem funkcionira na promjeni pritiska u dvostrukoj stjenci crijeva. Ukoliko dođe do prsnuća crijeva, promjeni se pritisak između stjenki i sistem automatski zatvara dovod vode. Ne odspajajte Aquastop uređaj od dovodnog crijeva i ne savijajte crijevo!

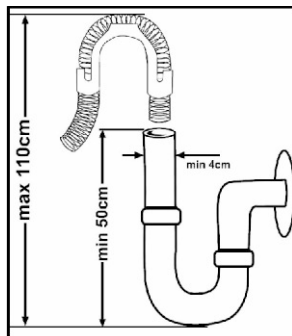

Cijev za odvod vode

Cijev za odvod vode moguće je priključiti direktno na odvod vode ili ga staviti u sudoper. Korištenjem specijalno savijene cijevi (ukoliko je dostupna) voda može otjecati i direktno u sudoper s odvodom. Spoj treba biti izveden između (minimalno) 50 cm i 110 cm (maksimalno) od poda.

Upozorenje: Ukoliko je cijev za odvod vode dulja od 4 m, može doći do povrata vode natrag u perilicu što može rezultirati većom zaprljanošću suđa. U tom slučaju proizvođač ne snosi odgovornost.

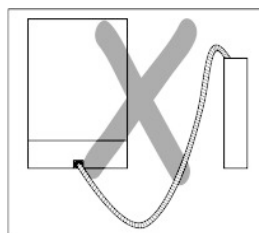
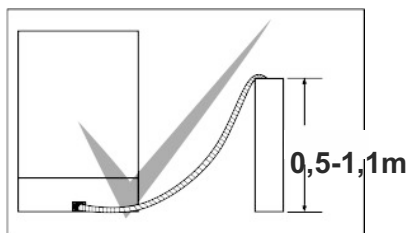

Priključak na napajanje

Utikač perilice spojite na uzemljenu utičnicu odgovarajućeg napona. Ukoliko nemate uzemljenje obratite se kvalificiranom električaru. Ukoliko ne koristite uzemljene instalacije kvarovi ili štete nastale na perilici ne podliježu jamstvu.

Perilica koristi napon 220~240V. Koristite osigurač od 10-16A.

Potrebna je strujna instalacija s osiguračem i bakrenim vodičima, po mogućnosti u odvojenom strujnom krugu samo za perilicu. Za

detaljnije upute pogledajte na naljepnicu na vratima perilice. Vaš je uređaj ugođen za napon 220-240 V. Ukoliko je mrežni napon u vašoj instalaciji 110 V, spojite transformator 110/220 V snage 3000 W. Stroj ne smije biti uključen u vrijeme postavljanja.

Uvijek koristite kablove dobivene s perilicom.

Eventualna promjena kabla za napajanje mora biti izvedena od strane kvalificiranog električara.

Kako bi izbjegli opasnost od strujnog udara, ne odspajajte uređaj sa napajanja ukoliko su vam ruke mokre.

Sigurnosti radi, uvijek nakon završetka rada odspojite perilicu sa napajanja.

Rad na manjem naponu rezultira i manjom kvalitetom pranja.

Ukoliko odspajate uređaj sa napajanja nikada ne vucite kabel za napajanje nego pažljivo izvadite utikač iz utičnice.

Ugradnja perilice ispod kuhinjske radne ploče

Ukoliko želite ugraditi perilicu ispod kuhinjske radne ploče provjerite imate li dovoljno mjesta ispod ploče te da li su priključci napajanja i odvoda vode prikladni za priključenje perilice (slika 1). Ukoliko su traženi uvjeti ispunjeni uklonite pokrov perilice suđa kao što je prikazano na slici 2.

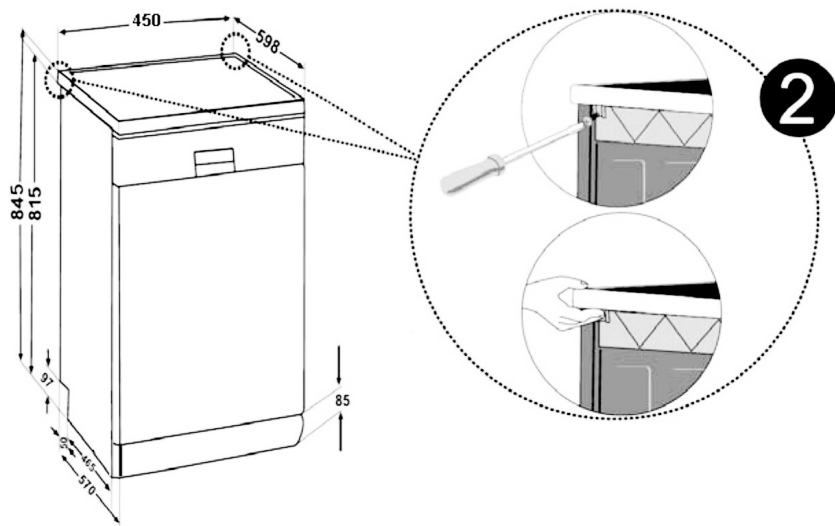

Kako bi uklonili poklopac, odvijte vijke kojima ja poklopac pričvršćen sa stražnje strane, pomaknite prednju ploču 1 cm prema natrag i podignite poklopac.

Nivelirajuće nogice perilice ugodite ovisno o nagibu poda (slika 3). Najbolji položaj za smještaj perilice je ispod radne ploče. Pritom pazite da ne savijete odvodno crijevo i priključak napajanja.

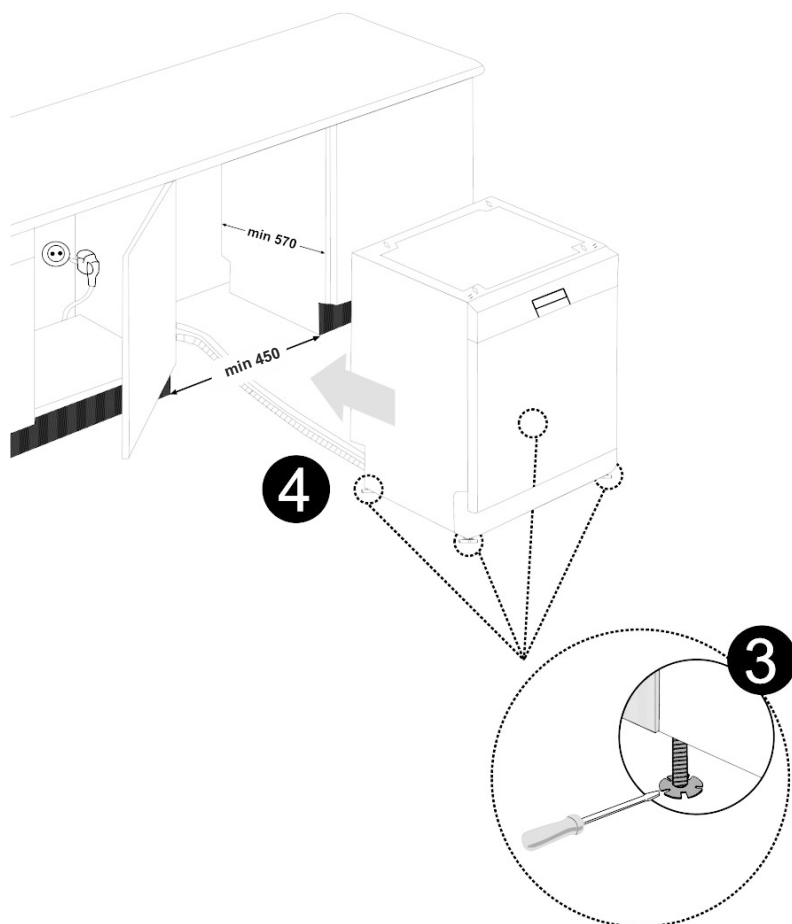

Upozorenje: Nakon što ste uklonili gornji poklopac perilica obvezno mora biti smještena u zatvorenom prostoru (ormariću), dimenzija kao što je prikazano na slici.

Ukoliko perilicu koristite prvi put

- Provjerite da li napajanje i priključak vode odgovaraju zahtjevima i vrijednostima navedenim na natpisnoj pločici uređaja i uputama za uporabu.
- Uklonite dijelove ambalaže iz unutrašnjosti perilice.
- Ugodite tvrdoću vode.
- U odjeljak za sol dodajte 2 kilograma soli za perilice suđa i napunite vodom do ruba.
- Usipajte tekućinu za ispiranje u za to predviđeni odjeljak.

PRIPREMA PERILICE ZA UPORABU

Važnost odstranjivanja kamenca iz vode

Kako bi postigli dobre rezultate pranja, neophodno je da za pranje suđa osigurate meku vodu, odnosno vodu koja u svom sastavu nema kamenca. U suprotnom se na suđu i unutrašnjosti perilice pojavljuju ostatci kamenca u obliku bijelih mrlja. Pojava kamenca na suđu i perilici negativno utječe na pranje i sušenje suđa. Kada voda protiče kroz sistem za omekšavanje vode, ioni koji uzrokuju tvrdoću vode, odstranjuju se iz vode. Time voda postiže potrebnu mekuću kojom se osiguravaju dobri rezultati pranja. U ovisnosti o nivou tvrdoće vode koja priteče, ioni koji uzrokuju tvrdoću, brzo se nakupljaju unutar sistema za omekšavanje vode. Iz toga razloga, morate osvježiti sistem za omekšavanje kako bi istom učinkovitošću radio i tijekom slijedećeg pranja i zato je neophodno koristiti sol za omekšavanje.

Punjenje perilice sa soli

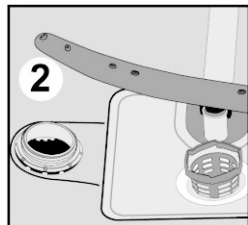
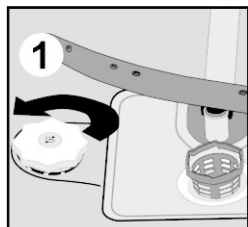

Koristite sol za omekšavanje posebno namjenjenu za perilice suđa. Kako bi napunili odjeljak za sol unutar perilice, prvo uklonite donju košaru, otvorite odjeljak za sol na način da poklopac odjeljka okrenete u smjeru suprotnom od kazaljke na satu kao što je prikazano na slikama 1 i 2. Kod prve uporabe, ispunite pretinac s 2 kilograma soli i vode na razini prelijevanja (slika 3). Ako je moguće koristite dostavljeni lijevak s kojim će punjenje biti lakše (slika 4). Vratite poklopac na odjeljak. Nakon svakih 20-30 pranja, dodajte sol u stroj dok se ne napuni (otprilike 1,5 kilograma).

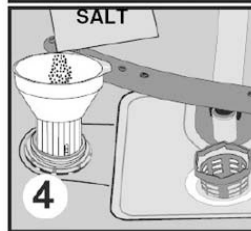
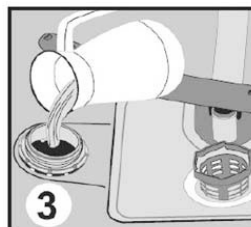

Odjeljak za sol napunite vodom samo prilikom prve uporabe perilice.

Ukoliko u odjeljak za sol stavite tablete za odstranjivanje kamenca, nemojte odjeljak do kraja napuniti vodom.

Preporučujemo uporabu sitnozrnate ili soli u obliku praška. Ne stavljajte tablete soli direktno u perilicu, jer u suprotnom s vremenom smanjujete funkcionalnost odjeljaka za sol. U trenutku kada perilicu stavite u pogon, odjeljak za sol puni se vodom. Iz tog razloga prije stavljanja perilice u rad napunite odjeljak za sol. Sol koja se prelije iz odjeljka, automatski se čisti za vrijeme rada perilice. Ukoliko nećete odmah prati suđe, nakon stavljanja soli, uključite praznu perilicu na program kratkog pranja kako bi izbjegli eventualna oštećenja perilice (poput korozije).

Kako bi se uvjerali da li imate dovoljno soli u vašem uređaju, provjerite prozirni dio na poklopcu odjeljka soli. Soli je dovoljno ako je prozirni dio na poklopcu zelene boje. Dodajte sol, ako se prozirni dio ne zeleni.

Testna traka (opcija, ne svi modeli)

Učinkovitost pranja vaše perilice ovisi i o tvrdoći vode koju koristite za pranje. Kako bi bili u mogućnosti ublažiti tvrdoću vode na nivo koji je adekvatan, perilica je opremljena sistemom koji reducira tvrdoću vode na nivo koji je prikladan za pranje suđa. Ukoliko pravilno ugodite sistem, perilica će dati učinkovitije rezultate pranja. Kako bi ugodili sistem koji reducira tvrdoću vode najprije odredite tvrdoću vode pomoću testne trakice koju dobijete sa perilicom.

Otvorite testnu traku	Pustite da voda teče najmanje 1 min. prije nego ju ulijete u čašu	Uronite testnu traku u čašu s vodom na 1 sekundu	Izvadite je iz vode i protresite	Pričekajte 1 minutu.	U ovisnosti o rezultatima dobivenim mjerenjem pomoću testne trakice ugodite tvrdoću vode perilice.
-----------------------	---	--	----------------------------------	----------------------	--

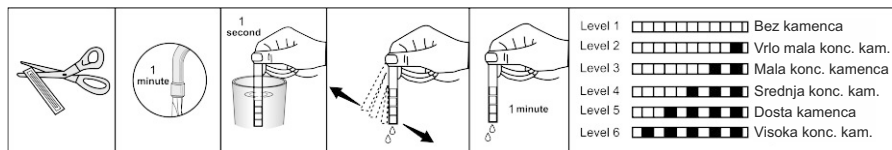

Ugađanje potrošnje soli

Tablica za ugađanje nivoa tvrdoće vode

Nivo tvrdoće vode	Njemački standard dH	Francuski standard dF	Britanski standard dE	Indikator tvrdoće vode
1	0-5	0-9	0-6	Indikator pranja/sušenja je uključen.
2	6-11	10-20	7-14	Indikator završetka pranja je uključen.
3	12-17	21-30	15-21	Indikator Start/Pause tipke je uključen.
4	18-22	31-40	22-28	Indikator pranja/sušenja i završetka rada je uključen.
5	23-31	41-55	29-39	Uključeni su indikator pranja/sušenja i indikator Start/Pause tipke.
6	32-50	56-90	40-63	Uključeni su indikatori završetka pranja i Start/Pause tipke.

Tablica 2

Ukoliko je tvrdoća vode koju koristite veća od 90 dF (po francuskom standardu) ili koristite tehničku vodu preporučuje se uporaba filtera i odstranjivača kamenca na dovodu vode.

Napomena: Po tvornički ugođenim postavkama sistem je ugođen na nivo 3.

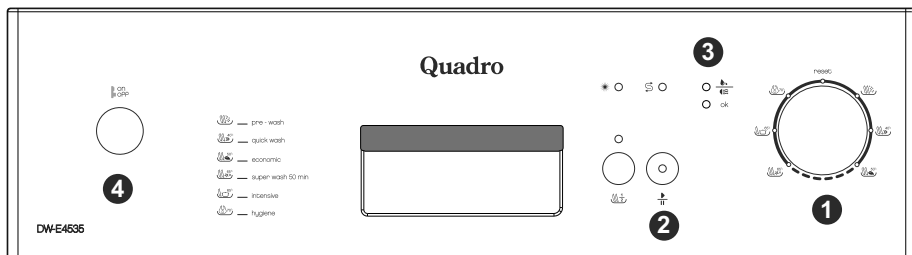

Ugodite omekšivač vode u ovisnosti o tome koliko je vaša voda tvrda.



- Okrenite okretnu tipku za odabir programa na poziciju 0 (reset) u trenutku kada vaša perilica nije u modu rada. 1



- Nakon vraćanja na prvotne postavke, pritisnite tipku Start/Pause i držite tipku pritisnutu. 2



- U međuvremenu, uključite perilicu pritiskom na tipku za uključenje/isključenje (On/Off). 4



- Držite tipku Start/Pause pritisnutu sve dok se indikatori na kontrolnoj ploči ne upale i ne ugase. 2



- Nakon što indikatori (pranja/sušenja i završetka rada) (3) na kontrolnoj ploči zatrepere otpustite tipku Start/Pause. 2

Na zaslonu se preko indikatora tipki ispisuje postavljeni nivo tvrdoće vode.



- Novu vrijednost unesite pritiskom na tipku Start/Pause u skladu s nivoima navedenima u prethodnoj tablici. 2



- Nakon što ste ugodili nivo tvrdoće vode, pritisnite tipku za uključenje/isključenje (On/Off) kako bi pohranili ugođene postavke. 4

Uporaba sredstva za pranje (praška, tekućine ili tableta)

Koristite sredstva za pranje koja su specijalno proizvedena za pranje u perilici suđa i koja su preporučena od strane proizvođača perilica suđa.

Deterdženti mogu biti u tekućem stanju, kao prašak i kao tablete.

Deterdžent stavite u poseban odjeljak perilice prije stavljanja perilice u rad. Sredstva držite na suhom i hladnom mjestu, van dohvata djece.

Ne stavljajte veće količine od preporučenog, jer se u suprotnom na suđu mogu pojaviti mrlje koje su uzrokovane slabim otapanjem deterdženta.

Punjenje odjeljka za deterdžent

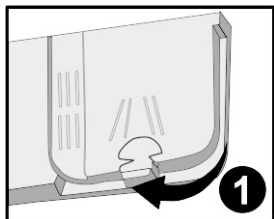

Pomaknite polugu na odjeljku za smještaj deterdženta kao što je prikazano na slici 1. Prostor za deterdžent označen je linijama koje predstavljaju nivoe punjenja odjeljka deterdžentom. Punjenjem odjeljka u skladu s iscrtanim linijama određujete pravilnu količinu deterdženta potrebnog za pranje vašeg suđa. Maksimalna količina deterdženta koju možete smjestiti u odjeljak iznosi 40 cm³. Otvorite kutiju s deterdžentom i uspite odeređenu količinu deterdženta u odjeljak (b): 25cm³ ukoliko je vaše suđe jako zaprljano ili 15 cm³ ukoliko je manje zaprljano (slika 2). Ukoliko je zaprljano suđe stajalo dulje vrijeme prije pranja i na njemu

se nalaze skoreni ostatci hrane i ukoliko imate punu perilicu suđa uspite i 5 cm³ deterdženta u odjeljak (a) za predpranje. U ovisnosti o tvrdoći vode koju koristite i stupnju soli, možda ćete morati dodati još deterdženta za pranje vašeg suđa.

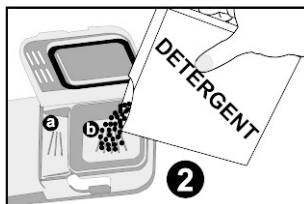

Kombinirani deterdženti

Proizvođači deterdženata za perilice osim običnih proizvode i kombinacije deterdženata nazvanih "2 u 1", "3 u 1" ili "5 u 1" itd.

"2 u 1" deterdženti sadrže deterdžent u kombinaciji sa soli ili sredstvom za ispiranje. Prije korištenja ovih deterdženta provjerite specifikacije i sadržaj na pakiranju.

Ostale tablete sadrže deterdžent s dodatkom sredstva za ispiranje, soli i dodatnih posebnih sredstava koji pospješuju pranje vašeg suđa.

Generalno, kombinirani deterdženti daju zadovoljavajuće rezultate pranja prilikom posebnih uvjeta uporabe.

Obratite pažnju na sljedeće prilikom korištenja takve vrste proizvoda:

- Uvijek provjerite specifikaciju i sadržaj proizvoda koji koristite.
- Provjerite da li je deterdžent kojeg koristite prikladan za tvrdoću vode koju vaša perilica koristi.
- Slijedite upute o korištenju navedene na pakiranju proizvoda.
- Ukoliko koristite deterdžente koji su u obliku tableta, nikada ih ne stavljajte direktno u perilicu već u odjeljak za deterdžent.

- Kada su uvjeti i perilice i deterdženta pravilno usklađeni, perilica osigurava uštedu potrošnje soli i sredstva za ispiranje.
- Ukoliko ne ostvarujete dobre rezultate pranja ili sušenja prilikom korištenja deterdženata u obliku tableta (2 u 1 i 3 u 1), tj. ukoliko vaše suđe ostaje nakon pranja mokro, kontaktirajte proizvođača deterdženta koji koristite. Jamsto perilice ne pokriva probleme uzrokovane korištenjem takve vrste deterdženata.

Preporuke: Ukoliko koristite kombinirane deterdžente (tablete 3/1, 5/1...), kako bi postigli optimalne rezultate pranja, potrošnju soli i sjajila ugodite na nižu vrijednost.



Topisvost deterdženta u tabletama koji proizvode različite tvrtke može biti različita ovisno o temperaturi i vremenu. Ne preporučuje se uporaba deterdženata te vrste kod kratkih programa pranja.

Upozorenje: Ukoliko imate problem s kojim se niste prije susretali, prestanite s korištenjem deterdženta i obratite se za pomoć proizvođaču deterdženata.

Ukoliko prestanete koristiti kombinirane deterdžente

- Napunite odjeljke za sol i sredstvo za ispiranje
- Ugodite tvrdoću vode na najvišu poziciju i pokrenite perilicu bez da je prethodno napunite suđem.
- Ugodite nivo tvrdoće vode.

Punjenje perilice sredstvom za ispiranje i njegovo ugađanje

Sredstvo za ispiranje koristi se ponajprije za uklanjanje kapljica vode i mrlja od kamenca koje se mogu formirati na vašem suđu prilikom sušenja. Suprotno uvjerenjima, ne koristi se samo kako bi dalo sjaj vašem suđu već i za pospješivanje samog procesa sušenja. Iz toga razloga provjerite da li ste dodali odgovarajuću količinu sredstva za ispiranje i to sredstva koji se koristi samo za perilice posuđa.

Ukoliko se indikator sredstva za ispiranje upali na kontrolnoj ploči, nadopunite odgovarajući odjeljak sredstvom za ispiranje.

Kako bi napunili odjeljak sredstvom za ispiranje, uklonite poklopac odjeljka na način da ga okrenete kao što je prikazano na slici 1. Napunite odjeljak sredstvom za ispiranje sve dok

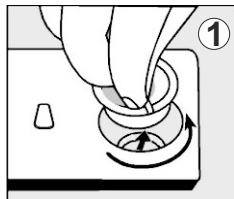

indikator nivoa napunjenosti na kontrolnoj ploči ne postane taman (kao što je prikazano na slici 2). Vratite poklopac i zatvorite odjeljak. Provjerom indikatora napunjenosti sredstva za ispiranje na kontrolnoj ploči uvijek možete vidjeti ima li vaša perilica dovoljno sredstva.

Indikator (b) označava da vaša perilica sadrži dovoljno sredstva za ispiranje, dok indikator (a) označava da morate nadopuniti vašu perilicu sredstvom za ispiranje.

Korištenje sredstva za ispiranje možete ugoditi na nekoliko različitih nivoa: od 1 do 6. Tvorničkim postavkama nivo korištenja sredstva za ispiranje ugođen je na 3. U ovisnosti o rezultatima pranja možete ga povećati ili smanjiti. Ako nakon pranja ostaju mrlje od vode povećajte nivo korištenja sredstva. Međutim, ukoliko nakon što primite oprano suđe na njemu ostaju plave mrlje od prstiju smanjite nivo korištenja sredstva za ispiranje.

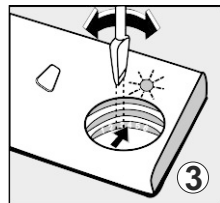
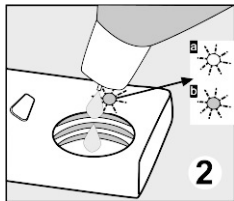

Upozorenje: Koristite samo ona sredstva za ispiranje koja su namjenjena za perilice suđa. Ako u perilici primjetite ostatke sredstva za ispiranje koji rezultiraju pojavom pjene u perilici i time utječu na kvalitetu pranja suđa. Višak sredstva za ispiranje uklonite krpom.

PUNJENJE PERILICE SUĐEM

Ukoliko pravilno rasporedite suđe u perilici, pospješujete rad perilice uz najoptimalniju potrošnju vode i energije za vrijeme pranja.

U perilici postoje dvije odvojene košare u koje možete smjestiti suđe. Donju košaru koristite za suđe dubljeg i ogruglog dna kao što su posude s dugim drškama, poklopci, tanjuri, zdjele za salatu, pribor za jelo itd.

Gornja košara napravljena je na način da u nju lako smještate tanjuriće šalice za čaj, desertne tanjuriće, zdjelice za salatu, šalice i čaše. Ukoliko stavljate čaše sa dugim drškama ili vrčeve za vodu, postavite ih uz rub košare ili držača čaša. Ni u kojem slučaju ne stavljajte takve čaše jednu uz drugu jer se prilikom pranja (budući da nisu čvrsto pozicionirane) mogu razbiti. Preporučujemo da takvu vrstu suđa stavite u sredinu košare.

Pribor za jelo smjestite u za to predviđenu malu plastičnu košaru. Time ćete postići najbolje rezultate pranja.

Kako bi spriječili eventualne ozljede, posuđe s dugim drškama, ostrim rubovima i noževe uvijek smjestite tako da su im oštri rubovi okrenuti prema dolje.

Upozorenje: Prilikom smještanja suđa u perilicu pripazite da se donja i gornja mlaznica može nesmetano okretati i prskati vodu bez zapinjanja ili udaranja o suđe.

Gornja košara

Džači suđa

U gornjoj košari za smještaj suđa nalaze se držači (a i b) koje možete postaviti na otvorenu ili zatvorenu poziciju. Ukoliko ih postavite u otvorenu poziciju (a) u košaru možete staviti pliće čaše ili šalice, a ukoliko ih postavite u zatvorenu poziciju (b) u košaru možete staviti duže čaše. Također ih možete koristiti za smještaj pribora za jelo na način da pribor postavite bočno.

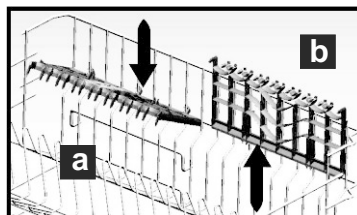

Ugađanje visine gornje košare (opcija, ne svi modeli)

Gornja košara je tvornički je ugođena u gornji položaj. Kad je u tom položaju, možete staviti velike predmete kao što su tave, itd na donju košaru. Kada se gornja košara postavi u nižu poziciju, možete staviti i prati veće komade suđa u gornjoj košari.

Za promjenu visine košare, otvorite košaru tako da okrenete plastični vrh vodilice u stranu i izvucite košaru. Promijenite položaj kotačića i uvucite gornje kotačiće u vodilicu i zatvorite plastični nastavak vodilice. Na taj način, postavili ste košaru u donju poziciju.

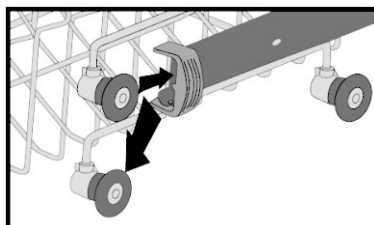
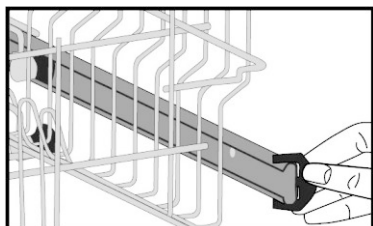

Donja košara



Gornja košara

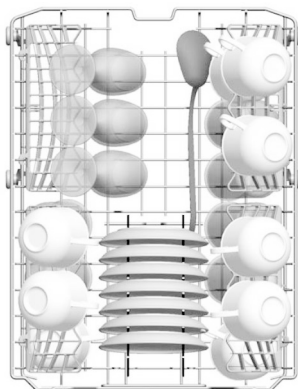

Pogrešno napunjene košare za suđe

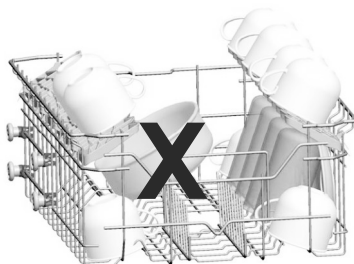
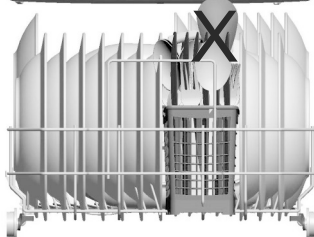
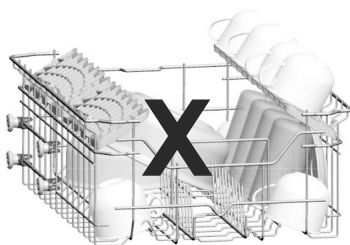
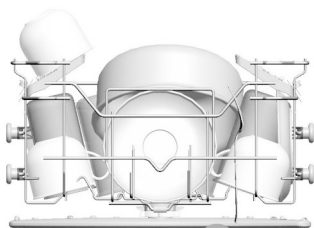

Testni podaci

Kapacitet perilice:

Gornja i donja košara: 10 setova suđa. Gornja košara mora biti smještena na većoj poziciji unutar perilice.

Deterdžent / Sredstvo za ispiranje

5+25 cm³, U skladu s direktivama EN50242-DIN 44990 IEC 436 (internacionalne norme) / Doziranje sredstva za ispiranje: 4

Test programa

Ekonomično pranje 50°C, u skladu s direktivama EN 50242 (internacionalne norme)

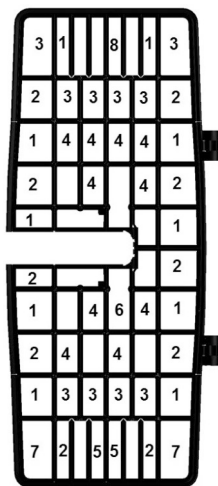
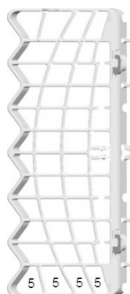
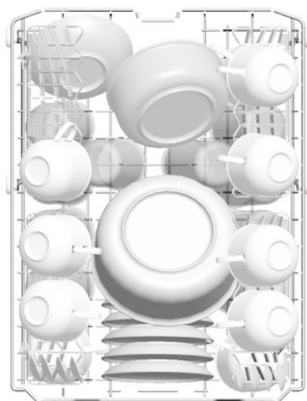

1 2 3 4 5 6 7 8

Tablica programa pranja

Broj programa			Referenca			
Naziv programa i temperatura	Predpranje	Brzo pranje 40°C	Ekonomično 50°C	Super 50 min 65°C	Intenzivno 65°C	Higijensko (70°C)
Vrsta zaprijanosti suđa	Predpranje za ispiranje i omekšavanje ostataka hrane.	kava, mlijeko, čaj, hladna jela, povrće. Suđe koje nije dugo stajalo prije pranja.	kava, mlijeko, čaj, hladna jela, povrće. Suđe koje nije dugo stajalo prije pranja.	juhe, umaci, tjestenina, jaja, krumpir, pečena hrana; suđe iz pećnice.	juhe, umaci, tjestenina, jaja, krumpir, pečena hrana; suđe iz pećnice.	jako zaprijano posuđe koje je dugo čekalo pranje
Količina soli	-	manja	srednja	srednja/veća	veća	veća
Količina deterdž. A: 25 cm ³ / 15 cm ³ B: 5 cm ³	-	B	A+B	A+B	A+B	A+B

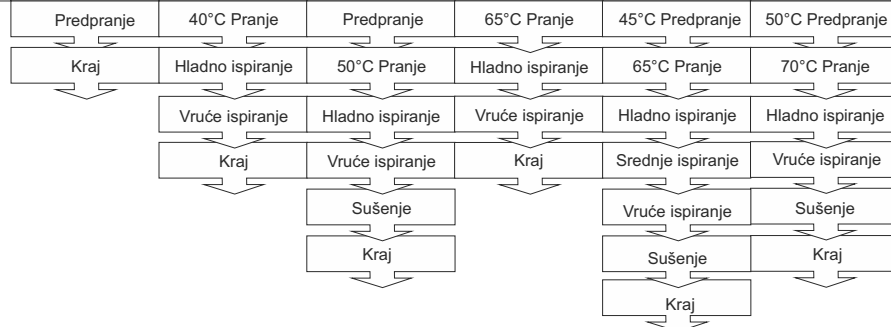

Vrijeme trajanja programa (min)	15	30	172	50	115	130
Potrošnja energ. (kW hours)	0,02	0,72	0,83	1,31	1,45	1,5
Potrošnja vode (liters)	3,8	10	13,0	10,5	17,6	15

Ukoliko odaberete opciju pola punjenja

Vrijeme trajanja programa (min)	15	30	150	49	98	109
Potrošnja energ. (kW hours)	0,02	0,72	0,79	1,21	1,23	1,26
Potrošnja vode (liters)	3,8	10	9,7	10,5	13,8	11,3

Napomena: Kratki programi ne uključuju proces sušenja. Gore navedene vrijednosti dobivene se ispitivanjem u laboratorijskim uvjetima i u skladu s odgovarajućim standardima. Vrijednosti se mogu mijenjati u ovisnosti o uvjetima korištenja perlice kao i okolini u kojoj se perilica nalazi (napon, pritisaku vode, temperaturi ulazne vode i temperaturi okoline).

Promjena programa uz vraćanje na početno stanje

Pritisnite Start/Pause tipku.

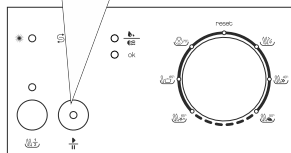

Okrenite programator na "Reset" poziciju (vraćanje na početno stanje) i ostavite okretnu tipku u "Reset" poziciji

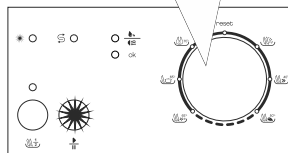

Perilica će ispuštiti vodu u vremenu od oko 30 s.

Pritisnite Start/Pause tipku.

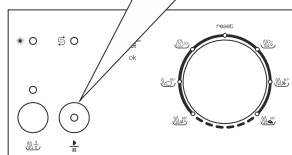

Program će biti poništen kada se svjetlo indikatora za kraj pranja uključi.

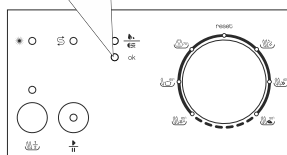

Isključivanje perilice

Odspojite kabel za napajanje iz utičnice i isključite dovod vode.

Kada je svjetlo indikatora koje označava kraj pranja upaljeno, isključite perilicu pritiskom na On/Off tipku.

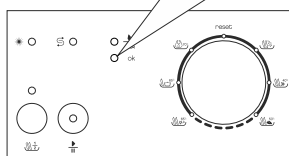

Napomena: Nakon što je pranje završeno, možete otvoriti i ostaviti vrata perilice prtvorenim kako bi ubrzali proces sušenja.

Napomena: Ukoliko otvorite vrata za vrijeme pranja ili ukoliko nestane napajanja, nakon zatvaranja vrata ili po povratku napajanja, perilica nastavlja s pranjem od mjesta gdje je pranje prvotno zaustavljeno.

Napomena: U slučaju prekida el. napajanja ili ako se tijekom postupka sušenja otvore vrata stroja, program se prekida. Stroj je sada spreman za odabr novog programa.

ČIŠĆENJE I ODRŽAVANJE

Redovnim čišćenjem perilice produljujete vijek njenog rada.

U slučaju pojave ulja u prostoru za pranje:

Napunite odjeljak za deterdžent odaberite program pranja pod visokom temperaturom i pokrenite perilicu, ali bez da ste je prethodno napunili suđem. U slučaju da navedeni savjet ne pomogne, upotrijebite specijalno sredstvo za čišćenje dostupno u trgovinama (kod kupnje pripazite da je sredstvo proizvedeno od strane proizvođača deterdženata za perilice).

Čišćenje proreza i brtvi u vratima perilice

Za čišćenje ostataka hrane eventualno nakupljenih u otvorima vrata koristite mokru krpu.

Čišćenje perilice

Preporuka je da filtere i mlaznice vode čistite jednom tjedno.

Prije čišćenja, odspojite perilicu s napajanja i zatvorite dovod vode.

Ne koristite grube predmete za čišćenje. Čistite je nježnijim sredstvima i mokrom krpom.

Filteri

Provjerite da li je na filterima ostalo naslaga hrane, uklonite ih i isperite filtre pod mlazom vode.

- a. Micro Filter
- b. Grubi Filter
- c. Metalno/Plastični Filter

Kako bi izvadili filtere iz njihova ležište okrenite ih u smjeru kazaljke na satu i povucite prema gore (slika 1).

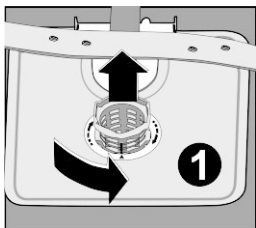

Uklonite metalno/plastični filter (slika 3). Nakon toga uklonite grubi filter iz mikro filtera kao što je prikazano na slici 2. Operite ih pod jakim mlazom vode. Vratite grubi filter u mikro filter. Umetnite grubi filter u mikro filter na način da oznake odgovaraju jedne drugima. Pričvrstite mikro filter na metalno/plastični filter i okrenite u smjeru strelice kao što je prikazano na slici 4. Filter je u pravilnom položaju i zaključan kada je preko njega vidljiva strelica mikro filtera.

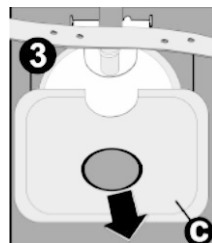
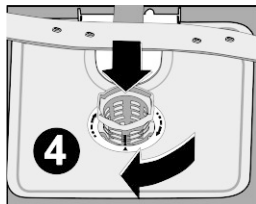
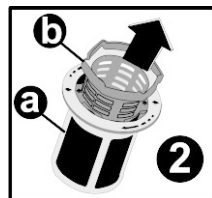

- Nikada ne koristite perilicu bez bilo kojeg od filtera.
- Nepravilno stavljeni filteri umanjuju efikasnost pranja perilice.
- Čišćenje filtera vrlo je važno za pravilan i učinkovit rad perilice.

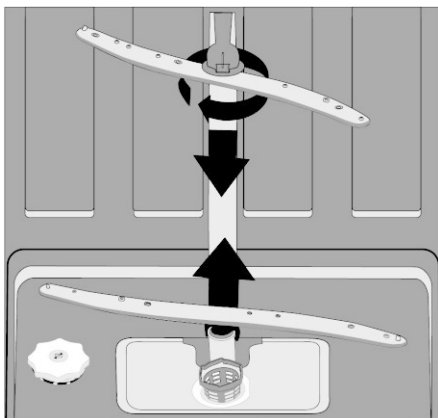

Okretni raspršivači vode (mlaznice)









Provjerite da li su otvori na donjim i gornjim mlaznicama perilice začepljeni. Ukoliko postoji začepljenje otvora, uklonite mlaznice i očistite ih pod mlazom vode.

Donju mlaznicu možete ukloniti na način da ju povučete prema gore, dok gornju mlaznicu uklanjate na način da pričvrstnu plastičnu maticu okrenete u lijevo. Prikom vraćanja gornje mlaznice u perilicu, provjerite da li ste pravilno pričvrstili maticu mlaznice.

Filter cijevi

Kako bi zaštitili perilicu i suđe od bilo kakve vrste onečišćenja koje dolazi kroz vodu (pijesak, hrđa, pepeo), dovodna cijev vode sadrži filter koji onemogućuje takvu vrstu onečišćenja. S vremena na vrijeme provjerite filter dovodne cijevi i ukoliko je potrebno očistite ga. Nakon što ga uklonite s dovodne cijevi, očistite ga pod mlazom vode. Nakon čišćenja vratite ga na cijev koju potom ponovno spojite na dovod vode.

KODOVI GREŠAKA I KAKO IH OTKLONITI

KOD GREŠKE		OPIS GREŠKE	RJEŠENJE
PRANJE/SUŠ.	KRAJ/PR. START/PAUSE		
		Neadekvatan dovod vode	<ul style="list-style-type: none"> • Provjerite da li je dovod vode u potpunosti otvoren • Zatvorite dovod vode, odspojite crijevo za dovod vode i očistite filter koji se nalazi na kraju crijeva. • Ponovno pokrenite perilicu, ukoliko je problem još uvijek prisutan kontaktirajte ovlaštenog servisera.
		Nekontinuiran dovod vode	<ul style="list-style-type: none"> • Zatvorite dovod vode. • Kontaktirajte ovlaštenog servisera.
		Ne radi odvodnja vode u perilici.	<ul style="list-style-type: none"> • Crijevo za odvod vode je začepljeno. • Filteri perilice su začepljeni. • Isključite, ponovno uključite perilicu i aktivirajte program za poništ. programa. • Ukoliko je problem još uvijek prisutan kontaktirajte ovlaštenog servisera.
		Greška pregrijavanja (temp. u perilici je prevelika)	Kontaktirajte ovlaštenog servisera.
		Aktiviran alarm za višak vode	<ul style="list-style-type: none"> • Isključite perilicu i zatvorite dovod vode. • Kontaktirajte ovlaštenog servisera.
		Greška na elektroničkoj kartici	Kontaktirajte ovlaštenog servisera.

Ako je jedno od svjetala na signalizaciji programa upaljeno, a svjetlo na tipki Start/Pause se pali, gasi: Vrata perilice nisu dobro zatvorena.

Ukoliko program neće započeti s pranjem

- Provjerite da li je perilica priključena na napajanje.
- Provjerite osigurač.
- Provjerite da li je dovod vode otvoren.
- Provjerite da li su vrata perilice dobro zatvorena.
- Provjerite da možda niste isključili perilicu pritiskom na tipku On/Off.
- Provjerite da možda filter na cijevi za dovod vode nije začepljen.

Ukoliko se kontrolne lampice “Pranja/Sušenja” i “Završetka pranja” ne gasi nakon završetka pranja

- Aktiviran je alarm za višak vode.
- Isključite uređaj i kontaktirajte ovlaštenog servisera.

Ukoliko se kontrolna lampica na tipci On/Off ne gasi nakon završenog pranja

- Pritisnite On/Off tipku za isključenje

Ukoliko je ostalo deterdženta u odjeljku za deterdžent

Kada ste dodavali deterdžent u perilicu, odjeljak za deterdžent nije bio suh ili je okretna mlaznica za vrijeme pranja bila zaglavljena dijelovima suđa.

Ukoliko ostane vode u perilici po završetku pranja

- Crijevo za odvodnju vode je začepljeno ili savinuto
- Filteri su začepljeni
- Program pranja još uvijek nije završen

Ukoliko perilica stane za vrijeme pranja

- Nestalo je napajanja
- Greška na dovodu vode
- Moguće je da je program u modu mirovanja

Ukoliko vaša perilica proizvodu buku (trese se i lupa) za vrijeme pranja

- Nepravilno ste raspodjelili suđe po košarama perilice
- Mlaznice za raspršivanje vode udaraju po suđu

Ukoliko nakon pranja ostane hrane na suđu

- Nepravilno ste raspodjelili suđe unutar perilice; voda ne može doći do odgovarajućih mjesta kako bi suđe u potpunosti bilo oprano
- Košare su prepunjene suđem
- Suđe je postavljeno nasuprot jedno drugom
- Dodali ste nedovoljnu količinu deterdženta
- Odabrali ste neprikladan program pranja
- Otvori za vodu na mlaznicama začepljeni su ostacima hrane
- Filteri su začepljeni
- Filteri su neispravno postavljeni u perilicu
- Cijev za odvod vode je začepljena

Ukoliko ostaju mrlje na posuđu

- Dodali ste nedovoljnu količinu deterdženta
- Provjerite količinu sredstva za ispiranje u perilici
- Niste koristili specijalne soli kojima bi otklonili tvrdoću vaše vode

- Sistem za omekšavanje vode je na malom nivou
- Poklopac odjeljka za sol nije dobro pričvršćen.
- Koristite deterdžent bez fosfata, pokušajte s drugom vrstom koja sadrži fosfate

Ukoliko se suđe ne suši

- Odabrali ste program bez dodatne opcije sušenja
- Nedostatak sredstva za ispiranje u perilici
- Prebrzo ste izvadili suđe iz perilice

Ukoliko na suđu primjetite mrlje od hrđe

- Kvaliteta materijala suđa nije adekvatna za pranje u perilici
- U vodi za ispiranje prisutna je prevelika koncentracija soli
- Odjeljak za sol nije dobro zatvoren
- Prosuli ste sol po perilici tijekom dodavanja soli u odjeljak za sol
- Nepravilno izvedeno uzemljenje

U slučaju da problem i dalje postoji nakon što ste pregledali gore navedene uzroke nepravilnosti, obratite se za pomoć ovlaštenom serviseru.

PRAKTIČNE I KORISNE INFORMACIJE

1. Ukoliko ne koristite perilicu

- Odspojite perilicu sa napajanja i zatvorite dovod vode
- Ostavite vrata perilice malo otvorena kako bi izbjegli stvaranje neugodnih mirisa
- Održavajte perilicu čistom

2. Uklanjanje mrlja od kapljica vode

- Za pranje suđa koristite intenzivniji program
- Izvadite metalne spremnike za suđe van iz perilice
- Ne stavljajte deterdžent za pranje

3. Ukoliko pravilno rasporedite suđe u perilici, pospješujete rad perilice uz najoptimalniju potrošnju vode i energije za vrijeme pranja.

4. Prije stavljanja suđa u perilicu uklonite sve grublje ostatke hrane sa suđa

5. Perilicu koristite tek kada je u potpunosti napunite suđem.

6. Program predpranja koristite samo ukoliko je to neophodno.

7. Prilikom odabira programa pranja slijedite upute navedene u ovim uputstvima (tablica programa pranja i potrošnje energije i vode).

8. Budući da perilica pri svom radu postiže visoke temperature, ne smještajte je u blizinu hladnjaka.

9. Ukoliko je perilica smještena na mjestu gdje su niske temperature i time postoji opasnost od smrzavanja, morate u potpunosti ispustiti svu vodu preostalu u perilici i odspojiti crijevo za dovod vode s perilice.

Informacijski list i energetska učinkovitost

Uvoznik za HR: Inem-Electronic d.o.o. Kovinska 28, 10090 Zagreb

model: DW-E6035



ENERG
енергия · ενεργεια

Y IJA
IE IA

Quadro **DW-E4535**

A+++

A++

A+

A

B

C

D



A+

ENERGIA · ЕНЕРГИЯ · ΕΝΕΡΓΕΙΑ
ENERGIJA · ENERGY · ENERGIE
ENERGI

237
kWh/annum



3640
L/annum



A B C D E F G



10



54
dB

2010/1059

Zaštitni znak	Quadro
Naziv modela perilice	DW-E4535
Nazivni kapacitet (broj standardnih kompleta posuđa za standardni ciklus pranja)	10 setova posuđa
Razred energetske učinkovitosti	A+
Godišnja potrošnja energije na osnovi 280 standardnih ciklusa pranja, pri punjenju hladnom vodom i režimu niske potrošnje energije. Stvarna potrošnja ovisit će o načinu na koji se uređaj koristi. *	237 kWh/god
Potrošnja energije (Et) standardnog ciklusa pranja	0,83 kWh
Potrošnja energije u stanju isključenosti	0.05 W
Potrošnja energije u stanju mirovanja	1.00 W
Godišnja potrošnja vode, na osnovi 280 standardnih ciklusa pranja. Stvarna potrošnja ovisit će o načinu na koji se uređaj koristi. **	3640 l
Razred učinkovitosti sušenja na skali od G (najniža učinkovitost) do A (najviša učinkovitost). ***	A
Standardni program (standardni ciklus pranja na koji se odnose podaci navedeni na oznaci i u informacijskom listu. Program je pogodan za pranje normalno zaprpljanog posuđa i najučinkovitiji je s obzirom na kombiniranu potrošnju energije i vode). ****	Economic 50°C
Trajanje programa za standardni ciklus pranja	172 min
Emisija buke koja se prenosi zrakom	54 dB(A) re 1pW
Montaža	Samostojeća
Mogućnost ugradnje	Da
Visina	845 mm
Širina	450 mm
Dubina (s priključcima)	598 mm
Potrošnja energije	Max 1900 W
Napajanje	220-240V ~50Hz
Pritisak vode (protok tlaka)	0.03MPa (0,3 bar)-1Mpa (10bar)

EZ Izjava o sukladnosti:

Ovaj uređaj proizveden je u skladu sa važećim Europskim normama o električnoj sigurnosti (LVD Directive 2006/95/EC) i elektromagnetskoj kompatibilnosti (EMC Directive 2004/108/EC), ErP i Eko Dizajn Direktivi 2009/125/EC, Regulation 1016/2010, Direktivi 2010/30/EU, Regulation 2010/1059 i RoHS 2011/65/EU Direktivi.



U skladu s Pravilnikom o električnoj opremi namjenjenoj za uporabu unutar određenih naponskih granica i Pravilnikom o elektromagnetskoj kompatibilnosti dodatne informacije i EZ Izjavu o sukladnosti možete pronaći na internet stranici: **www.inem.hr**

Gore navedene vrijednosti su izmjerene u skladu sa standardima pod određenim uvjetima rada. Rezultati mogu varirati ovisno o količini i zaprpljanosti posuđa, tvrdoće vode, količine deterdženta itd.

Proizvođač:

Quadro by Inem-Electronic d.o.o. Kovinska 28, 10090 Zagreb, Republika Hrvatska, EU, www.quadro-electronics.com, www.inem.hr

Quadro
www.quadro-electronics.com