

Quadro

Ugradbena pećnica
Upute za uporabu



BO-M6067IT

Hrvatski

Sadržaj

Predgovor	3
Upozorenje.....	3
Sigurnosni savjeti.....	4
Montaža pećnice u kuhinjskoj jedinici.....	4
Važno.....	4
Izjava o sukladnosti.....	4
Kako koristiti	5

PREDGOVOR

Hvala što ste kupili naš proizvod. Nadamo se da ćete uživati koristeći mnoge značajke i pogodnosti koje pruža. Prije korištenja ovog proizvoda molimo pažljivo proučite ove upute. Ovaj priručnik čuvajte na sigurnom mjestu za buduću referencu. Pobrinite se da drugi ljudi koji će koristiti proizvod su upoznati s ovim uputama.

UPOZORENJE

- Kad se pećnica prvi put uključi, ona može ispuštati neugodan miris. To je zbog toga što je lijepljena sredstvom za izolacijske ploče unutar peći.
- Tijekom prve uporabe, sasvim je normalno da će biti blagi dim i neugodni mirisi. Ako se to ne dogodi, vi samo morate čekati miris da se pojavi prije stavljanja hrane u pećnicu.
- Molimo koristite proizvod ispod otvorenog okruženja.
- Aparat i njegovi dostupni dijelovi se zagrijavaju tijekom uporabe.
- Poduzmite mjere opreza kako bi se izbjeglo dodirivanje grijača.
- Djeca mlađa od 8 godina moraju se držati podalje, osim ako su stalno pod nadzorom. Ako je površina napukla, isključite aparat kako bi se izbjegla mogućnost strujnog udara.
- Ovaj uređaj se može koristiti od strane djece u dobi od 8 godina i iznad i osoba sa smanjenim fizičkim, osjetilnim ili mentalnim sposobnostima ili nedostatkom iskustva i znanja, ako su pod nadzorom ili su upućeni u korištenje aparata na siguran način i razumiju opasnosti kojima su izloženi. Djeca se ne smiju igrati s aparatom. Čišćenje aparata ne smiju obavljati djeca bez nadzora.
- Tijekom uporabe, uređaj postaje vrlo vruć. Treba poduzeti mjere opreza kako bi se izbjeglo dodirivanje grijačkih elemenata u pećnici.
- Nemojte dopustiti djeci da se približavaju pećnici dok radi, pogotovo kad je roštilj uključen.
- Uvjerite se da je uređaj isključen prije zamjene svjetla u pećnici kako bi izbjegla mogućnost strujnog udara.
- Sredstva za isključenje moraju biti uključena u fiksnom ožičenju u skladu sa specifikacijama za ožičenje.
- Djeca trebaju biti pod nadzorom kako bi se osiguralo da se ne igraju s aparatom.
- Ovaj aparat nije namijenjen osobama (uključujući djecu) sa smanjenim fizičkim, osjetilnim ili mentalnim sposobnostima ili nedostatkom iskustva i znanja, osim ako su upućeni u korištenje aparata od strane osobe koja je odgovorna za njihovu sigurnost.
- Dostupni dijelovi mogu postati vrući tijekom uporabe. Djecu treba držati podalje.
- Sva sredstva moraju biti uključena u fiksnom ožičenju u skladu s pravilima ožičenja.

- Ako je strujni kabel oštećen, mora ga zamijeniti proizvođač, serviser ili druga kvalificirana osoba kako bi se izbjegle potencijalno opasne situacije.
- Ne koristite oštre abrazivna sredstva za čišćenje ili oštra metalna strugala za čišćenje stakla na vratima pećnice jer mogu ogrebat površinu, što može rezultirati razbijanjem stakla.
- Ne smije se koristiti parni čistač.
- Uređaj nije namijenjen za rad pomoću vanjskog timer ili odvojenog sustava daljinskog upravljanja.
- Upute za pećnice koje imaju police moraju sadržavati pojedinosti koje pokazuju ispravne instalacije na policama.

SAVJETI ZA SIGURNOST

- Ne dirajte pećnicu sa mokrim ili vlažnim rukama ili nogama.
- Za pećnicu: Vrata pećnice se ne smiju često otvarati tijekom razdoblja kuhanja.
- Proizvođač nije odgovoran za bilo kakvu štetu koja bi mogla biti uzrokovana neispravnim položajima i instalacijama od strane neovlaštenih osoba.
- Kad su se vrata ili ladica pećnice otvoreni ne ostavljajte ništa na njima, mogu neuravnotežiti uređaj ili razbiti vrata.
- Neki dijelovi uređaja mogu zadržati svoju toplinu za dugo vremena; potrebno je pričekati da se ohladi prije dodirivanja na mjestima koja su izložena izravnoj vrućini.
- Ako nećete koristiti aparat duže vremena, savjetujemo da se isključite.

MONTAŽA PEĆNICE U KUHINJSKU JEDINICU

Postavite pećnicu u za to predviđeno mjesto u kuhinjskoj jedinici; može se ugraditi ispod radne plohe ili u uspravan ormar. Fiksirajte pećnicu u odgovarajući položaj te je pričvrstite vijkom na mjesto, pomoću 2 pričvrstne rupe u kadru. Za pronalaženje rupe za pričvršćivanje, otvorite vrata pećnice i pogledajte unutra. Da biste omogućili odgovarajuću ventilaciju, ostavite dovoljnu udaljenost oko pećnice.

VAŽNO

Ako želite da pećnica ispravno funkcionira, kućište mora biti prikladno. Paneli kuhinjske jedinice koje se nalaze pored pećnice moraju biti izrađeni od materijala otpornog na toplinu. Pobrinite se da ljepila koja su korištena za ljepljenje mogu izdržati temperature od najmanje 120 ° C. Plastika i ljepila koja ne mogu izdržati takve temperature će se rastopiti i deformirati jedinicu, nakon što je pećnica postavljena unutar jedinice, električni dijelovi moraju biti potpuno izolirani. Ovo je sigurnosni uvjet. Svi štitnici moraju biti čvrsto na svom mjestu, tako da ih je nemoguće ukloniti bez korištenja posebnih alata. Uklonite stražnji kuhinjski uređaj za osiguranje odgovarajućeg strujanja zraka koje cirkulira oko peći. Ploču za kuhanje mora imati stražnji razmak od najmanje 45 mm.

IZJAVE O SUKLADNOSTI

Kada ste raspakirali pećnicu, pazite da se ne ošteti na bilo koji način. Ako imate bilo kakve sumnje da je oštećena, nemojte je koristiti: kontaktirajte stručno osposobljenu osobu. Čuvajte pakiranje materijala kao što su plastične vrećice, polistiren izvan dohvata djece, jer su opasni za djecu.





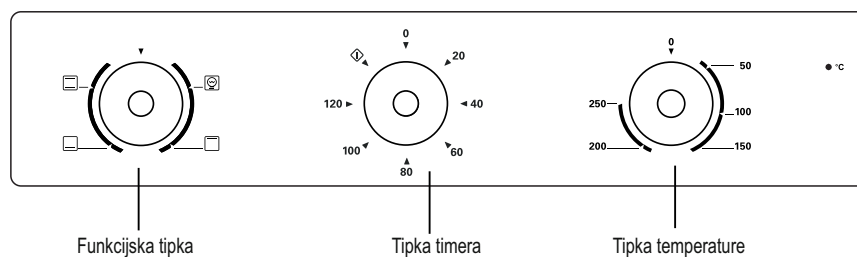

KAKO KORISTITI

- Za postavljanje funkcije okrenite funkcijsku tipku na željenu razinu.
- Za podešavanje temperature okrenite gumb za temperaturu.
Pećnica će automatski započeti s radom nakon što su postavljene funkcije, vrijeme i temperatura.
- Ako pećnica nije u uporabi, uvijek postavite sve gumbe na "0".

OPIS PROIZVODA



Simbol	Opis funkcija
	Svjetiljka pećnice: omogućava korisniku da promatra napredak pečenja bez otvaranja vrata. Lampica će se upaliti za sve funkcije pečenja.
	Gornji grijač: Element gornjeg grijača radi.
	Konvencionalno kuhanje: Grijači od gornje i donje strane ravnomjerno zagrijavaju izloženu hranu. Pečenje i prženje moguće je samo na jednoj razini.
	Donji grijač: Toplina se primjenjuje samo na donjoj strani peći. Koristite ovu opciju za sporo kuhanje ili za zagrijavanje jela.

PRIBOR

Žica polica: Za jela s roštilja, kalup za tortu, hranu za pečenje i roštiljanje.

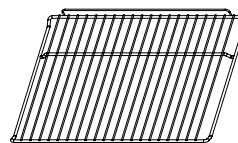

Klizne zgrade:

Ove zgrade se nalaze sa desne i lijeve strane u pećnici i mogu se ukloniti za potrebe čišćenja zidova pećnice.

(samo za određene modele)

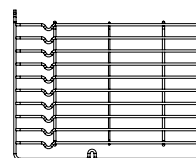

Univerzalna tepsija:

Za kuhanje velike količine hrane, kao što su torte, kolači, smrznuta hrana itd, ili za prikupljanje masti / prolivene tekućine i mesnih sokova.

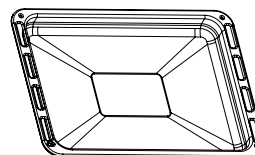

Teleskopska vodilica:

Neke od modela imaju teleskopske vodilice koje olakšavaju korištenje pećnice. Ove teleskopske vodilice mogu se rastaviti za čišćenje.

(samo za određene modele)

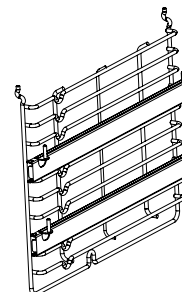

PRAVILNO POSTAVLJANJE POLICA:

Kako bi se osigurao siguran rad pećnice, potrebno je pravilno postavljanje polica između bočnih kliznih zagrada. Time ćete osigurati da ne dođe do ispadanja tepsije prilikom otvaranja pećnice.

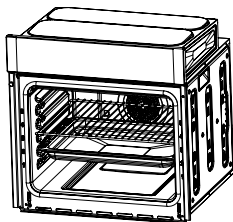

ZAMJENA ŽARULJE

Za zamjenu, postupak je sljedeći:

1>.Isključite napajanje iz utičnicu ili isključite osigurač iz utičnice uređaja.

2>.Odvijte poklopac žarulje tako što ćete ga okrenuti u suprotnom smjeru (napomena, može biti krut) i zamijenite žarulju sa novom iste vrste.

3>.Vratite poklopac žarulje natrag na mjesto.

NAPOMENA: Koristite samo 25-40W/220V-240V , T300°C halogene žarulje.

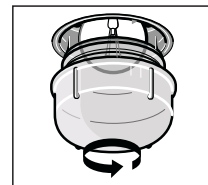

OSIGURAVANJE PEĆNICE U KABINETU

1. Postavite pećnicu unutar otvora kabineta.
2. Otvorite vrata pećnice.
3. Osigurajte pećnicu na kuhinjskom ormariću sa dva držača na daljinu "A" koja stane u okvir namijenjen za pećnicu i postavite je te fiksirajte sa dva vijka "B".

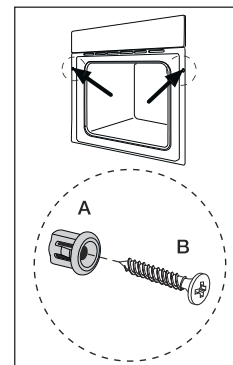

VENTILACIJSKI OTVORI

Kada kuhanje završi, ako je temperatura ventilacijskog otvora iznad 70 stupnjeva, ventilator će nastaviti raditi. Ventilator hlađenja neće prestati raditi dok temperatura ne padne ispod 60 stupnjeva.

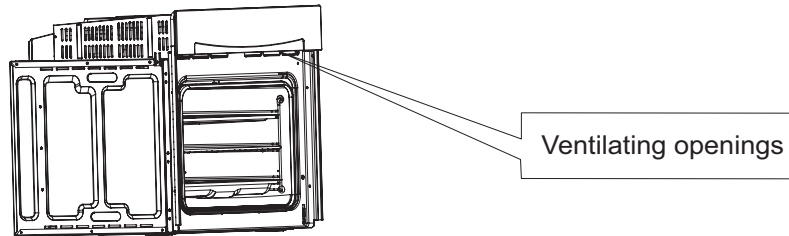

SPAJANJE PEĆNICE

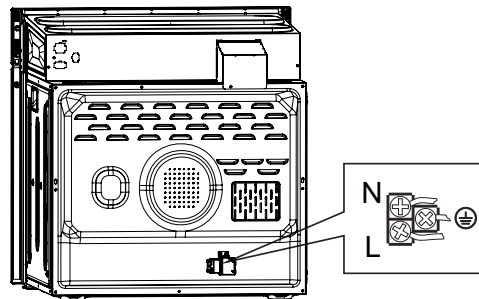

INSTALACIJA

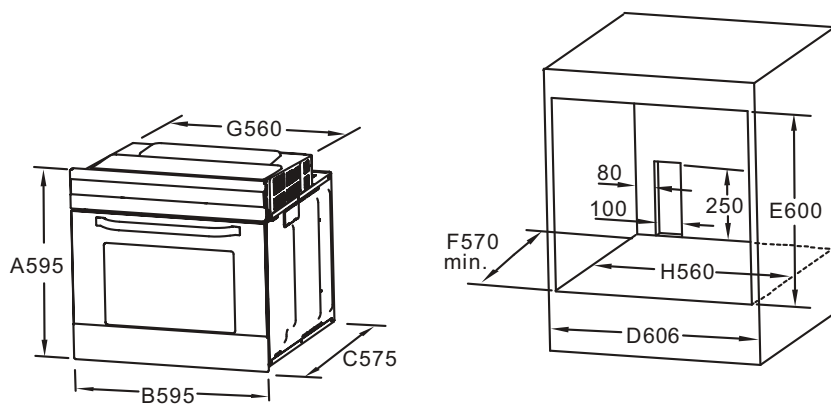

Napomena:

1. Samo plus odstupanja su dopuštena za sve dimenzije.
2. Kabinat ne uključuje prekidač ili utičnicu.

NAPOMENA: Broj pribora koji su uključeni ovisi o pojedinom kupljenom aparatu.

ČIŠĆENJE I ODRŽAVANJE

Radi dobrog izgleda i pouzdanosti, držite jedinicu čistom. Suvremeni dizajn uređaja olakšava održavanje na minimum. Dijelovi uređaja koji dolaze u dodir s hranom moraju se redovito čistiti.

- Prije bilo kakvog čišćenja isključite aparat.
- Postavite sv ekontrolu na OFF poziciju.
- Pričekajte dok se unutarnja jedinica ohladi, ali samo malo - čišćenje je lakše nego kada je vruća.
- Očistite površinu jedinice s vlažnom krpom, mekom četkom ili glatkom spužvom, a zatim obrišite suhom. U slučaju teškog zaprljanja, koristiti vruću vodu s neabrazivnim proizvodima za čišćenje.
- Za čišćenje stakla na vratima pećnice, ne koristite abrazivna sredstva za čišćenje, oštre metalne strugalice, oni mogu izgrebati površinu ili dovesti do oštećenja stakla.
- Nikada ne stavljajte kisele supstance (sok od limuna, ocat) na dijelove od nehrđajućeg čelika.
- Nemojte koristiti sredstva za čišćenje pod visokim tlakom za čišćenje pećnice. Tepsija za pečenje može se prati u blagom deterdžentu.

Ovaj uređaj je označen u skladu s europskom direktivom 2012/19 / EU o otpadu električne i elektroničke opreme (WEEE) . Budite sigurni da je ovaj proizvod ispravno postavljen, spriječiti ćete potencijalne negativne posljedice na okoliš i zdravlje ljudi, koje bi inače bilo uzrokovane neodgovarajućim zbrinjavanjem ovog proizvoda. Simbol na proizvodu pokazuje da ovaj proizvod ne može biti tretiran kao kućni otpad. On treba biti zbrinut na za tu namjenu predviđenom mjestu za reciklažu električne ili elektroničke opreme. Odlaganje mora biti izvršeno u skladu s lokalnim propisima o zaštiti okoliša za gospodarenje otpadom. Za detaljnije informacije o liječenju, obnovi i recikliranju ovog proizvoda, obratite se lokalnoj općinskoj upravi, komunalnom poduzeću ili trgovini u kojoj ste kupili proizvod.



Quadro
www.quadro-electronic.com